

HAFA Treppen®

TREPPENRENOVIERUNG

04 | 26

Preisliste

 **Made in Germany**

Dekorübersicht

Unsere SPC-Vinyl / Vinyl Dekore



Zusätzliche Vinyl Dekore für unsere Blockstufen





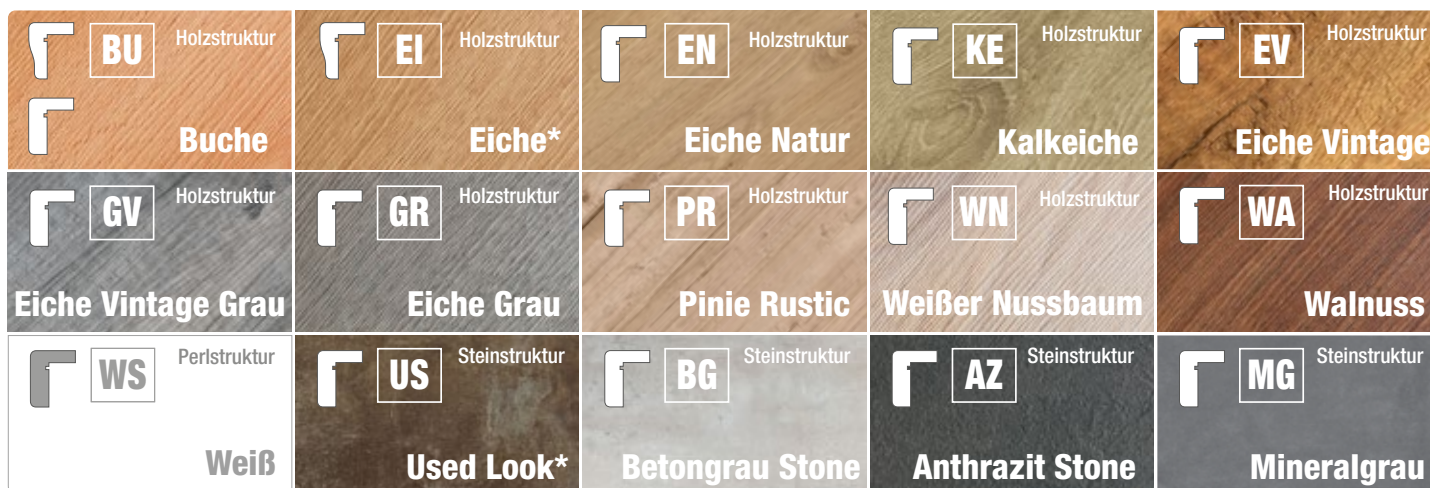













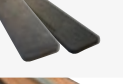



Unsere CPL-Laminat Dekore



Massivholz



Übersicht Leisten und Profile

Bezeichnung	Dekore/Material
 Clip-Sockelleiste 40 mm – profiliert, Auslaufartikel 2600 x 22 x 40 mm	EI KE BG
 Clip-Sockelleiste 58 – glatt 2600 x 18 x 58 mm	BU EI EN KE EV GV GR PR WN WA US WS SW BG AZ MG PL BE GA SE GE TE SB QG SZ
 Sockelleiste 85 – glatt 2600 x 10 x 85 mm	BU EI EN KE EV GV GR PR WN WA US WS SW BG AZ MG PL BE GA SE GE TE SB QG SZ
 Abdeckleiste mit Klebestreifen 2600 x 6 x 25 mm	BU EI EN KE EV GV GR PR WN WA US WS SW BG AZ MG PL BE GA SE GE TE SB QG SZ
 Viertelstab 2600 x 12 x 12 mm	BU EI EN KE EV GV GR PR WN WA US WS SW BG AZ MG PL BE GA SE GE TE SB QG SZ
 Wand-Sockelleiste für Steintreppen, Auslaufartikel 800 x 70 x 10 mm	BU EN GV GR WN WA BG US PL BE GA SE
 Wand-Sockelleiste mit Stellstufenkappe 2 in 1 800 x 72/75/76 x 12/14 mm	BU EI EN KE EV GV GR PR WN WA US WS BG AZ MG PL BE GA SE GE TE SB QG SZ
 Winkelleiste 18 / 80 / 120 mm 2600 x 18/80/120 x 8 mm	BU EI EN KE EV GV GR PR WN WA US WS SW BG AZ MG PL BE GA SE GE TE SB QG SZ
 Winkelleiste 15 x 15 mm 2600 x 15 x 15 mm	BU EI EN KE EV GV GR PR WN WA US WS SW BG AZ MG PL BE GA SE GE TE SB QG SZ
 Winkelleiste 28 x 28 mm 2600 x 28 x 28 mm	BU EI EN KE EV GV GR PR WN WA US WS SW BG AZ MG PL BE GA SE GE TE SB QG SZ
 U-Profil Abdeckleiste 58 / 69 / 75 / 85 mm 2600 x 58/69/75/85 x 8 mm (48/59/65/75 mm Innenmaß)	BU EI EN KE EV GV GR PR WN WA US WS SW BG AZ MG PL BE GA SE GE TE SB QG SZ
 Trittstufenkappe mit ABS-Kante 710 x 72/75/76 x 12/14 mm	BU EI EN KE EV GV GR PR WN WA US WS BG AZ MG PL BE GA SE GE TE SB QG SZ
 Schnittkantenabdeckung für Trittstufenkappe mit ABS-Kante 250 x 85/86 x 12/14 mm	BU EI EN KE EV GV GR PR WN WA US WS BG AZ MG PL BE GA SE GE TE SB QG SZ
 Stellstufenkappe, Auslaufartikel 400 x 60 x 9 mm	BU EI EN KE EV GV GR PR WN WA US BG AZ PL BE GA SE
 LED-Leiste, mit Fräsung 320 oder 620 mm 1300/1800 x 45 x 8 mm HDF, 1200/1800 x 45 x 7 mm SPC	BU EI EN KE EV GV GR PR WN WA US WS BG AZ MG PL BE GA SE GE TE SB QG SZ
 Übergangprofil 2000 x 44 x 12 mm	BU EI EN KE EV GV GR PR WN WA US BG AZ PL BE GA SE
 Abschluss-/Anpassungsprofil 2000 x 32 x 12 mm	BU EI EN KE EV GV GR PR WN WA US BG AZ PL BE GA SE
 Übergangprofil 1000/2700 x 33 x 8,5 mm	Abschlussprofil 1000/2700 x 21 x 8,5 mm gold champ silber bronze schwarz
 Höhenausgleichsprofil 1000/2700 x 44 x 8,5 mm	Übergangprofil, selbstklebend 1000/2700 x 38 x 1,8 mm gold champ silber bronze schwarz
 Winkelprofil, selbstklebend 1000/2700 x 18 x 24,5 mm	Einschubprofil 1000/2700 x 34 x 15,6 x 8,5 mm gold champ silber bronze schwarz



Inhalt

2	Dekorübersicht
3	Übersicht Leisten und Profile
5	Infos Versand und Spedition
6	SPC- / Vinyl-Doppelstufen / Stellstufen
	Austritte / Wange
10	Vinylboden
12	Laminat-Doppelstufen / Stellstufen
13	Laminat-Austritte / Laminatboden
14	Blockstufen und -zubehör
16	Bodenzubehör / Leisten
19	Wangenverkleidung + Zubehör / Leisten
22	Trittstufenzubehör
24	LED-Beleuchtungstechnik
31	Aluminium-Montageprofile
32	Klebstoffe / Silikon / Chemie
34	Befestigungsmaterial
35	Reinigung / Reparatur / Lack / Pflege
37	Werkzeug
40	Massivholz-Doppelstufen / Stellstufen
41	Holzstufenzubehör
42	Massivholz Wangenverkleidung / Boden / Leisten
43	Werbemittel
51	Allgemeine Liefer- und Zahlungsbedingungen

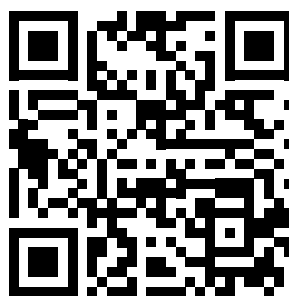

Zu Ihrer Unterstützung stehen Ihnen zusätzliche Materialien wie Aufmaßblätter, detaillierte Montageanleitungen und Musterkalkulationen zur Verfügung. Alle Dokumente können Sie über den abgebildeten QR-Code bequem als aktuelle Downloads abrufen.

Infos Versand und Spedition

Tarifzonen Deutschland

PLZ	Tarifzone	PLZ	Tarifzone	PLZ	Tarifzone	PLZ	Tarifzone	PLZ	Tarifzone	PLZ	Tarifzone	PLZ	Tarifzone
01-06	B	29-31	D	36-39	C	58	E	74	D	87-88	E	97	C
07-09	A	32	E	40-52	E	59-63	D	75-76	E	89	D	98-99	B
10-15	C	33	D	53	G	64-65	E	77-79	F	90-92	C		
16	D	34	C	54-56	F	66	F	80-83	E	93-94	D		
17-28	E	35	D	57	D	67-73	E	84-86	D	95-96	B		

Transportpreis nach Tarifzone und Gewicht

kg	Zone A	Zone B	Zone C	Zone D	Zone E	Zone F	Zone G
bis 3 kg: 7,00 € bis 10 kg: 10,00 € bis 31 kg: 17,50 €							
25,00 € Sperrigkeitszuschlag je Paket bei Leisten, Stufen bzw. Pakete mit Übergröße ab 1,20 m.							
50	54,00	59,00	61,00	60,00	62,00	62,00	63,00
100	75,00	85,00	86,00	88,00	91,00	90,00	100,00
150	80,00	102,00	107,00	109,00	111,00	113,00	120,00
200	90,00	120,00	127,00	128,00	131,00	131,00	138,00
250	100,00	133,00	140,00	145,00	147,00	151,00	162,00
300	114,00	155,00	159,00	165,00	168,00	174,00	182,00
350	124,00	168,00	179,00	184,00	189,00	193,00	204,00
400	132,00	187,00	194,00	203,00	202,00	216,00	225,00
500	157,00	217,00	231,00	238,00	237,00	252,00	267,00
600	170,00	235,00	249,00	258,00	267,00	274,00	309,00
700	188,00	262,00	278,00	289,00	298,00	308,00	351,00
800	204,00	281,00	299,00	312,00	322,00	333,00	393,00

Alle Preise in Euro, inklusive Transportversicherung, Maut, Dieselschlag, Verpackung, Hausfracht und Porti. Die mit grün gekennzeichneten Transportpreise entsprechen dem Materialgewicht einer Treppe mit 15 Steigungen zur Treppenrenovierung der o.g. Transportzone.

Zuschläge Express und Avis

Terminart	Beschreibung	Aufpreis
Standard 24-48 h	E-Mail Benachrichtigung bei Versand	inklusive
Fahreravis	Ankündigung ca. 1h vor Anlieferung durch den Fahrer	5,00 €
Avisierung länger	Avisierung der Sendung z.B. Anlieferung nächste Woche Montag im Laufe des Tages	7,50 €
Fixtermin	Anlieferung zum vorab fest vereinbarten Wunschtermin	15,00 €

Zuschläge Expressfracht

Standard (24 – 48 Stunden)	–
Overnight (24 Stunden) bis 12:00 Uhr	27,50 € 45,00 €
Andere Terminwünsche auf Anfrage.	

Die Aufschläge sind zum Transportpreis zu addieren.

Kosten bei fehlgeschlagener Anlieferung: Trifft die Spedition bei der Erstanlieferung niemanden an, werden Ihnen die Kosten für die zweite Anlieferung in Höhe von mind. 45,00 EUR in Rechnung gestellt. **Hinweis:** Nutzen Sie hier die Möglichkeit der Abstellgenehmigung. Weitere Informationen erfahren Sie unter **Telefon 03764 185744**.

SPC-Vinyl-Doppelstufen / Stellstufen

Bezeichnung	VE/Einheit	Preis in EUR
-------------	------------	--------------

SPC-Vinyl-Doppelstufen

Doppelstufe mit gerader Vorderkante 64 mm, für 2 Trittstufen nutzbar, Nutzungsklasse 42, rutschhemmende Oberfläche R10, Abriebklasse AC4, Brandverhalten Bfl-s1 (schwer entflammbar)



** Außenmaß, Innenmaß: 677 mm

Montageempfehlung: Verwendung eines Aluminium-Montageprofils (S. 31) empfohlen.



900 x 707	Stück	98,77
1050 x 707	Stück	115,23
1200 x 707	Stück	131,70
1500 x 707	Stück	164,62
1800 x 707	Stück	197,54



100%
RECYCLEBAR



Doppelstellstufe Hellweiß, Altweiß, Mattschwarz, Graphite

Doppelstellstufe 400 mm hoch, 8 mm stark

900 x 400	Stück	9,88
1050 x 400	Stück	11,35
1200 x 400	Stück	12,91
1500 x 400	Stück	15,93
1800 x 400	Stück	18,99

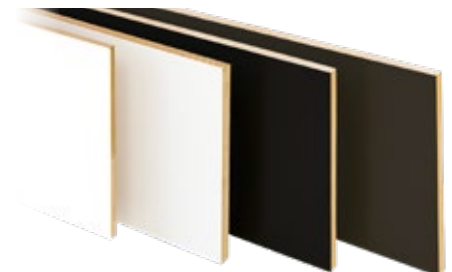

Stellstufenset - SPC-Vinyl

Vinyldekore (SPC) Stellstufenset mit 2 Stellstufen
2 x 165 mm hoch, 7 mm stark

900 x 165	Set	17,21
1050 x 165	Set	21,41
1200 x 165	Set	22,34
1500 x 165	Set	27,78
1800 x 165	Set	35,43



SPC-Vinyl-Austritte / Wange

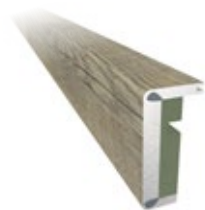

Aluprofil verfügbar in:

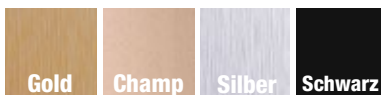

Bezeichnung	VE/Einheit	Preis in EUR
-------------	------------	--------------

Austritt mit Klickverbindung

Vorderkante 64 mm, passend zum Rigid Vinyl Klickboden, nahtlos weiterverlegbar

940 mm	SB QG SZ	Stück	75,30
1500 mm	PL BE GA SE GE TE	Stück	88,70

Austritt mit Nut

für Podestanschluss mit Vinylboden, Vorderkante 64 mm, Lieferung erfolgt mit einer Vinylbodenanschlussdiele

Zur Befestigung des Austrittes mit Nut benötigen Sie ein Alu-Profil (S. 31) - **Bitte mitbestellen.**

1050 mm	SB QG SZ	Stück	86,70
1200 mm	SB QG SZ	Stück	93,15
1500 mm	SB QG SZ	Stück	116,44
1800 mm	PL BE GA SE GE TE SB QG SZ	Stück	139,72

Austritt mit Aluprofil

montagefertiges Austrittsprofil aus Aluminium mit SPC-Vinyl-Stufenvorderkanteneinlage, Aluprofil in Gold, Champagner, Silber, Schwarz

900 mm	Stück	64,97
1050 mm	Stück	74,20
1200 mm	Stück	82,38
1500 mm	Stück	108,28
1800 mm	Stück	129,94

SPC-Vinyl-Wangenverkleidung, Podestplatte, Verkleidungsplatte, dekorgleich

1520 x 480 x 5,5 mm	Stück	29,00
1520 x 960 x 5,5 mm	Stück	58,00
1820 x 480 x 7 mm	Stück	42,16
1820 x 960 x 7 mm	Stück	84,32
4100 x 400 x 8 mm, HDF-Platte XL	Stück	130,70

Wangenverkleidung, Hellweiß, Altweiß, Mattschwarz, Graphite

Mindestabnahme bei Versand: 2 Stück

2800 x 400 x 8 mm, HDF-Platte	Stück	30,69
-------------------------------	-------	-------

Podestplatte, Hellweiß, Altweiß, Mattschwarz, Graphite

2800 x 1000 x 8 mm, HDF-Platte	Stück	79,90
--------------------------------	-------	-------

Vinyl-Doppelstufen / Stellstufen

Bezeichnung VE/Einheit Preis in EUR

Vinyl-Doppelstufen

Doppelstufe mit gerader Vorderkante 64 mm,
für 2 Trittstufen nutzbar, Nutzungsklasse 42,
Rutschhemmende Oberfläche R10, Abriebklasse AC4



* Außenmaß, Innenmaß: 656 mm

Abmessung	Stück	Preis in EUR
900 x 700	Stück	118,97
1200 x 700	Stück	151,36
1500 x 700	Stück	184,40
1800 x 700	Stück	239,77



Gesamtstärke
12,00 mm

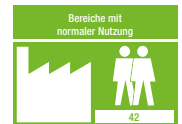

100%
RECYCLEBAR



**Doppelstellstufe Hellweiß, Altweiß,
Mattschwarz, Graphite**
Doppelstellstufe 400 mm hoch, 8 mm stark

Abmessung	Stück	Preis in EUR
900 x 400	Stück	9,88
1200 x 400	Stück	12,91
1500 x 400	Stück	15,93
1800 x 400	Stück	18,99



Stellstufenset - Vinyl

Vinyldekore Stellstufenset mit 2 Stellstufen 2 x 165 mm hoch,
12 mm stark

Abmessung	Set	Preis in EUR
900 x 165	Set	22,71
1200 x 165	Set	28,66
1500 x 165	Set	35,69
1800 x 165	Set	45,42



Vinyl-Austritte / Wange

Zur Befestigung des Austrittes mit Nut benötigen Sie ein Alu-Profil (S. 31) - **Bitte mitbestellen.**



Aluprofil verfügbar in:



Bezeichnung	VE/Einheit	Preis in EUR
-------------	------------	--------------

Austritt mit Nut

für Podestanschluss mit Vinylboden,
Vorderkante 64 mm, Lieferung erfolgt mit
einer Vinylbodenanschlussdiele

900 mm	Stück	75,56
1200 mm	Stück	100,74
1500 mm	Stück	125,93
1800 mm	Stück	151,11

Austritt mit Aluprofil

montagefertiges Austrittsprofil aus Aluminium mit Vinyl-
Stufenvorderkanteneinlage, Aluprofil in Gold, Champagner,
Silber, Schwarz

900 mm	Stück	70,27
1200 mm	Stück	89,09
1500 mm	Stück	117,10
1800 mm	Stück	140,53

(SPC-) Vinyl-Wangenverkleidung, Podestplatte, Verkleidungsplatte, dekorgleich

1520 x 480 x 5,5 mm SPC	Stück	29,00
1520 x 960 x 5,5 mm SPC	Stück	58,00
1820 x 480 x 7 mm SPC	Stück	42,16
1820 x 960 x 7 mm SPC	Stück	84,32

1820 x 420 x 12 mm HDF	Stück	60,56
4100 x 400 x 8 mm, HDF-Platte XL	Stück	130,70

Wangenverkleidung, Hellweiß, Altweiß, Mattschwarz, Graphite

Mindestabnahme bei Versand: 2 Stück

2800 x 400 x 8 mm, HDF-Platte	Stück	30,69
-------------------------------	-------	-------

Podestplatte, Hellweiß, Altweiß, Mattschwarz, Graphite

Mindestabnahme bei Versand: 2 Stück

2800 x 1000 x 8 mm, HDF-Platte	Stück	79,90
--------------------------------	-------	-------

Vinylboden

Bezeichnung	VE/Einheit	Preis in EUR
-------------	------------	--------------

Rigid XL Vinyl Klickboden mit Kork-Trittschall

- Nutzungsklasse 42
- 0,5 mm Nutzschrift
- Rutschhemmung R10
- Brandverhalten: Bfl-s1
- 6 Dielen, 2,052 m² je VE / 23,4 kg

1520 x 225 x 7 mm	1 VE	92,30
1520 x 225 x 7 mm	m ²	44,98

- 4 Dielen, 1,7672 m² je VE

940 x 470 x 7 mm	1 VE	79,49
940 x 470 x 7 mm	m ²	44,98



Vinylboden von der Rolle

- Nutzungsklasse 42
- 0,5 mm Nutzschrift
- Brandverhalten: Bfl-s1

1828 x 940 x 1,8 mm	Rolle	47,70
1828 x 940 x 1,8 mm	m ²	27,76

Vinyl Klebesheets

- Nutzungsklasse 42
- 0,5 mm Nutzschrift
- 14 Sheets, 3,985 m² je VE 19,33 kg

1227 x 232 x 2,5 mm	1 VE	137,25
1227 x 232 x 2,5 mm	m ²	34,44

- 10 Sheets, 4,56 m² je VE

950 x 480 x 2,5 mm	1 VE	157,05
950 x 480 x 2,5 mm	m ²	34,44



Achtung - nicht mit Kontaktklebstoff verklebbar! Kann zu Farbveränderungen führen.



Inspiration & Ideen – kreative Anwendungen mit HAFA Produkten



Laminatstufen als Fensterbänke

Unsere **Treppenstufen aus Laminat** (S. 12) lassen sich auch hervorragend als **dekorative Fensterbänke** einsetzen. Besonders geeignet ist diese Lösung, wenn die bestehende Substanz verdeckt werden soll – die 65 mm hohe Vorderkante sorgt für eine saubere und elegante Verkleidung.

So schaffen Sie ein harmonisches Gesamtbild im Raum, perfekt abgestimmt auf die Treppenoptik.



Blockstufen auf Beton in Faltwerkoptik

Den vorhandenen Betonkern im Haus verkleiden Sie mit unseren ca. 40 mm starken Blockstufen aus Laminat oder Vinyl auf stilvolle Weise. Besonders bei geraden Betontreppen wünschen sich Bauherren eine klare, moderne Optik. Durch die Wahl des passenden Dekors lassen sich wohnliche und zugleich reduzierte Gestaltungslinien realisieren – mit Ausführung in eleganter Faltwerkoptik.

Laminat-Doppelstufen / Stellstufen

Bezeichnung

VE/Einheit

Preis in EUR

CPL-Laminat Doppelstufen

Doppelstufe mit gerader oder profilierter Vorderkante 65 mm, für 2 Trittstufen nutzbar, Nutzungsklasse 32, Abriebklasse AC4, Gesamtstärke 11,00 mm



Abmessungen	Stück	Preis in EUR
800 x 700	Stück	67,08
1000 x 700	Stück	82,64
1300 x 700	Stück	112,82
1600 x 700	Stück	141,39
1800 x 700	Stück	173,80

Längere Maße auf Anfrage möglich. Max. 4,00 m.

**Außenmaß, Innenmaß: 656 mm

gerade Vorderkante „Classic Style“



profilierter Vorderkante „Elegance“

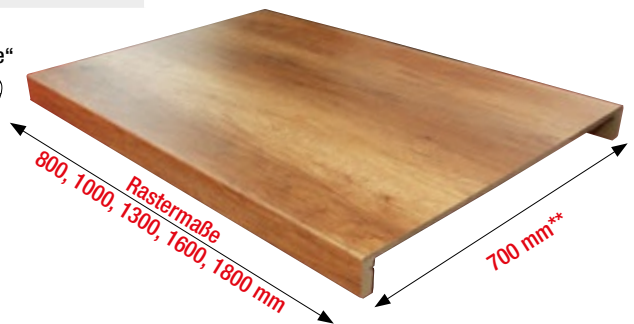
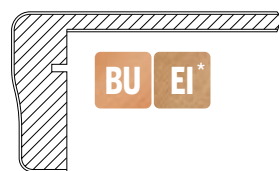

CPL-Stellstufe

8 mm HDF Platte dekorgleich, Holzdekor
Doppelstellstufe 400 mm hoch

Abmessungen	Stück	Preis in EUR
800 x 400	Stück	8,37
1000 x 400	Stück	10,59
1300 x 400	Stück	13,78
1600 x 400	Stück	16,95
1800 x 400	Stück	19,09



CPL-Stellstufe

8 mm HDF Platte dekorgleich, Steindekor
Doppelstellstufe 400 mm hoch

Abmessungen	Set	Preis in EUR
800 x 400	Set	9,31
1000 x 400	Set	11,65
1300 x 400	Set	14,84
1600 x 400	Set	18,02
1800 x 400	Set	20,15



Stellstufe Hellweiß, Altweiß, Mattschwarz, Graphite

8 mm HDF Platte,
Doppelstellstufe 400 mm hoch

Abmessungen	Set	Preis in EUR
800 x 400	Set	8,78
1000 x 400	Set	10,98
1300 x 400	Set	13,99
1600 x 400	Set	16,99
1800 x 400	Set	18,99



Laminat-Austritte / Laminatboden

Zur Befestigung des Austrittes mit Nut benötigen Sie ein Alu-Profil (S. 31) - **Bitte mitbestellen.**

Bezeichnung VE/Einheit Preis in EUR

Austritt mit Nut

für Podestanschluss mit Laminatboden,
Vorderkante 65 mm, gerade oder profiliert,
Lieferung erfolgt mit einer Laminatbodenanschlussdiele

800 mm	Stück	43,47
1000 mm	Stück	54,35
1300 mm	Stück	70,63
1600 mm	Stück	86,95

Austritt mit Aluprofil

montagefertiges Austrittsprofil aus Aluminium mit Stufen-
vorderkanteneinlage, Aluprofil in Gold, Champagner, Silber,
Schwarz

800 mm	Stück	42,27
1000 mm	Stück	52,83
1300 mm	Stück	68,68
1600 mm	Stück	84,53

Laminatboden V-Fuge

- Nutzungsklasse 32, AC4, HDF V100
- Landhausdielung, 9 Dielen, 2,22 / 2,26 m² je VE
- dekor- und strukturgleich zu den HAFA Renovierungsstufen

BU EI* EN KE EV
GV GR PR WN WA

1288 x 195 x 8 mm	VE	64,27
1285 x 192 x 8 mm, Auslaufartikel	VE	63,13
1285 x 192 x 8 mm / 1288 x 195 x 8 mm	m ²	28,43

Laminatboden, Steindekore

- Nutzungsklasse 32, AC4, HDF
- fühlbare Steinstruktur
- Fliesenoptik
- Nutzungsklasse 32, AC4, HDF

8 Dielen, 2,26 m² je VE

853 x 331 x 8 mm	VE	68,39
853 x 331 x 8 mm	m ²	30,28

11 Dielen, 2,32 m² je VE

638 x 330 x 8 mm, V-Fuge	VE	70,12
638 x 330 x 8 mm, V-Fuge	m ²	30,28

BU EI* EN KE EV GV GR PR
WN WA WS US* BG AZ MG

Aluprofil verfügbar in:

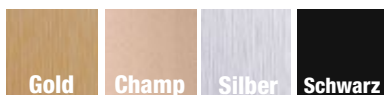

Gold

Champ

Silber

Schwarz



10 Jahre bei privater Nutzung,
5 Jahre bei gewerblicher Nutzung



KLICK-System
Auslaufartikel



1clic2go pure+

MG* US*

AZ MG BG

Blockstufen



↑ 50 mm

Bezeichnung	VE/Einheit	Preis in EUR gerade	Preis in EUR gewendelt
-------------	------------	---------------------	------------------------

Blockstufe Vinyl, Holzdekore

Vinyl, 49,6 mm, HDF-Mehrschichtplatte auf Stufenmaß zugeschnitten, inkl. ABS-Kante.



bis 850 mm	Stück	110,36	150,16
bis 1100 mm	Stück	131,73	171,43
bis 1400 mm	Stück	150,48	187,88
bis 1700 mm	Stück	174,27	213,97



Blockstufe Vinyl, Steindekore

Vinyl, 50,0 mm, HDF-Mehrschichtplatte auf Stufenmaß zugeschnitten, inkl. ABS-Kante.

bis 850 mm	Stück	112,65	151,37
bis 1100 mm	Stück	138,63	178,16
bis 1400 mm	Stück	153,61	189,40
bis 1700 mm	Stück	177,89	215,70



Blockstufe CPL

CPL-Laminat, 47,4 mm, HDF-Mehrschichtplatte auf Stufenmaß zugeschnitten, inkl. ABS-Kante.

bis 1000 mm	Stück	102,12	138,94
bis 1300 mm	Stück	124,13	160,21
bis 2000 mm	Stück	167,94	202,75



ACHTUNG! BE und WN nur noch mit Längsholz statt Hirnholz erhältlich, weitere Dekore folgen



Unsere 41,6 mm (Vinyl) und 39,4 mm (CPL) Blockstufen sind weiterhin auf Anfrage erhältlich. Bitte planen Sie bei Bestellung ca. 7 - 8 Wochen Lieferzeit ein. Aufgrund der reduzierten Stärke sind diese 40 mm Blockstufen ausschließlich für die Montage bei Zweiholmtreppen mit Zwischenstreben und Betontreppen geeignet. Dies ist bei allen Bauvorhaben zu prüfen.



↑ 40 mm



Blockstufenzubehör / Austritte

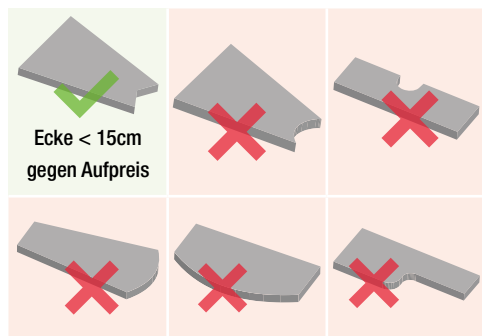

Rundungen sind nicht möglich, Vorderkante muss gerade sein

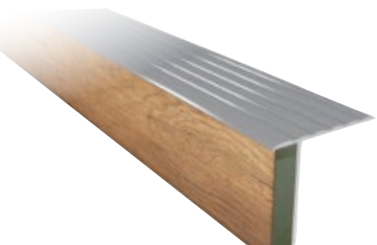
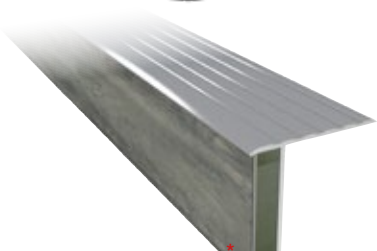

Aluprofil verfügbar in:



Bezeichnung	VE/Einheit	Preis in EUR
-------------	------------	--------------

Aufpreis manuelle Bearbeitung
für alle Innen- und Außenecken, siehe auch Verarbeitungshinweise

Aufpreis manuelle Bearbeitung	Aufpreis	40,00
-------------------------------	----------	-------

Podestfläche auf Maß
Plattenstärke CPL 47,0 / Vinyl 49,6 m
CPL max. Maße: 1020 x 2500 mm
Vinyl max. Maße: 850 x 1700 mm

CPL-Laminat	m ²	244,26
Vinyl	m ²	259,50

Schablone / Pappzuschnitt Set
bestehend aus 16 oder 50 Stück Pappen,
Maß: 1600 x 600 mm

Pappzuschnitt Set	16er Set	12,20
Pappzuschnitt Set	50er Set	38,20

Blockstufen-Klebeband
Montageklebeband zum Anbringen von Blockstufen
für Zweiholmtreppen, Rolle = 8 m x 20 mm,
inkl. Abstandhalter, ausreichend für eine Treppe mit
bis zu 15 Treppenstufen.

Stück 36,00



Die Montage nur mit Blockstufen-Klebeband ohne Verschraubung ist gemäß allgemeiner bauaufsichtlicher Zulassung Z-50.4-335 vom 28.07.2015 möglich. Dabei ist folgendes zu beachten: Auflageflächen eben, mind. 30 mm breit, mind. 127 mm lang (in Ausnahmefällen auch ab mind. 97 mm verwendbar).

Vinyl-Austritt mit Aluprofil
montagefertiges Austrittsprofil aus Aluminium mit Vinyl-Stufenvorderkanteneinlage, Aluprofil in Gold, Champagner, Silber, Schwarz

850 mm	Stück	90,80
1100 mm	Stück	109,20
1400 mm	Stück	122,50
1700 mm	Stück	181,60

Laminat-Austritt mit Aluprofil
montagefertiges Austrittsprofil aus Aluminium mit Stufenvorderkanteneinlage, Aluprofil in Gold, Champagner, Silber, Schwarz

1000 mm	Stück	70,40
1300 mm	Stück	88,80
1700 mm	Stück	140,80

Bodenzubehör / Leisten

Bezeichnung	Preis in EUR lfm	Preis in EUR Stück
Clip-Sockelleiste 58 mm - glatt 2600 x 18 x 58 mm • dekorummantelt ♦ kratzfeste Oberfläche AC3 (außer schwarz)	4,53	11,78
Clip-Sockelleisten 40 mm - profiliert 2600 x 22 x 40 mm • dekorummantelt	Auslaufartikel 2,82	7,33
Clips für Sockelleisten 30 Stück pro VE mit Schrauben und Dübel – ausreichend für 5 Leisten, für alle Cipleisten einsetzbar		7,80
Innenecken 40/58 mm Sockelleiste Beutel á 2 Stück	40er Auslaufartikel	4,33
Außenecken 40/58 mm Sockelleiste Beutel á 2 Stück	40er Auslaufartikel	4,33
Endstücke 40/58 mm Sockelleiste Beutel á 2 Stück	40er Auslaufartikel	4,33
Sockelleiste 85 mm - glatt 2600 x 10 x 85 mm • dekorummantelt • keine Clipmontage ♦ kratzfeste Oberfläche AC3 (außer schwarz)	4,68	12,16
Abdeckleiste mit Klebestreifen 2600 x 6 x 25 mm • dekorummantelt • mit Klebestreifen zur einfachen Montage ♦ kratzfeste Oberfläche AC3 (außer schwarz)	3,41	8,86
Viertelstab 2600 x 12 x 12 mm • zur Abdeckung von Dehnungsfugen im Randbereich. ♦ kratzfeste Oberfläche AC3 (außer schwarz)	2,29	5,95
Übergangprofil 2000 x 44 x 12 mm • dekorummantelt, inkl. Grundprofil (Kunststoff) ♦ kratzfeste Oberfläche AC3	13,46	26,92
Abschluss-/Anpassungsprofil 2000 x 32 x 12 mm • dekorummantelt, inkl. Grundprofil (Kunststoff) ♦ kratzfeste Oberfläche AC3	13,46	26,92



Bodenprofile

Bodenprofil eloxiert für Laminat- und Vinylboden

Mit Anti-Rutsch-Rillen, erhältlich in den Längen 1000 und 2700 mm. Lieferumfang: zweiteilig (produktabhängig), Grund- und Oberprofil aus Aluminium mit Schrauben und Dübel.



Bezeichnung		Preis in EUR 1000 mm	Preis in EUR 2700 mm
-------------	--	-------------------------	-------------------------

Übergangprofil 1000 / 2700 x 33 x 8,5 mm	gold champ silber	17,30	46,71
--	-------------------	-------	-------

Übergangprofil 1000 / 2700 x 33 x 8,5 mm	bronze schwarz	18,20	49,14
--	----------------	-------	-------



Abschlussprofil 1000 / 2700 x 21 x 8,5 mm	gold champ silber	17,30	46,71
---	-------------------	-------	-------

Abschlussprofil 1000 / 2700 x 21 x 8,5 mm	bronze schwarz	18,20	49,14
---	----------------	-------	-------



Höhenausgleichsprofil 1000 / 2700 x 44 x 8,5 mm	gold champ silber	17,30	46,71
---	-------------------	-------	-------

Höhenausgleichsprofil 1000 / 2700 x 44 x 8,5 mm	bronze schwarz	18,20	49,14
---	----------------	-------	-------



Übergangprofil, selbstklebend 1000 / 2700 x 38 x 1,8 mm	gold champ silber	9,20	24,84
---	-------------------	------	-------

Übergangprofil, selbstklebend 1000 / 2700 x 38 x 1,8 mm	bronze schwarz	10,60	28,62
---	----------------	-------	-------

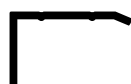

Winkelprofil, für Türschwellen, selbstklebend 1000 / 2700 x 18 x 24,5 mm	gold champ silber	9,20	24,84
--	-------------------	------	-------

Winkelprofil, für Türschwellen, selbstklebend 1000 / 2700 x 18 x 24,5 mm	bronze schwarz	10,60	28,62
--	----------------	-------	-------



Einschubprofil 1000 / 2700 x 34 x 15,6 x 8,5 mm	gold champ silber	9,20	24,84
---	-------------------	------	-------

Einschubprofil 1000 / 2700 x 34 x 15,6 x 8,5 mm	bronze schwarz	10,60	28,62
---	----------------	-------	-------

Bodenzubehör / Dämmung & Antirutsch

Bezeichnung	VE/Einheit	Preis in EUR
-------------	------------	--------------

Trittschalldämmung 2 mm

Rolle 25 m², 25 x 1 m

- 15 dB (A) Trittschallverbesserung, PE-Schaum als Bodenunterlage
- geeignet für Warmwasser-Fußbodenheizung

Trittschalldämmung 2 mm	VE	39,00
Trittschalldämmung 2 mm	m ²	1,56



Abb. ähnlich

Trittschalldämmung

Platte und Schablonenplatte für Treppenwangen

1 VE = 10 Platten = 5 m², 1000 x 500 x 3 mm

- 18 dB(A) Trittschallverbesserung
- Polystyrolschaum für Bodenunterlage
- nicht für Fußbodenheizung geeignet

Trittschalldämmung Platte	VE	14,00
Trittschalldämmung Platte	m ²	2,80



Abb. ähnlich

Trittschalldämmung 2 mm mit Alukaschierung

Rolle 25 m²

25 x 1 m

- 16 dB (A) Trittschallverbesserung, mit Dampfsperre zum Schutz vor Rückfeuchtung aus dem Estrichboden/Bodenausgleichsmasse.
- Mit Selbstklebestreifen in der Überlappung zum schnellen Verlegen.
- geeignet für Fußbodenheizung

Trittschalldämmung mit Alukaschierung	VE	94,00
Trittschalldämmung mit Alukaschierung	m ²	3,76



Abb. ähnlich

Antirutschgummi

PVC-Gummi zum Einfräsen für Renovierungs- und Massivholzstufen

- Nut 8 x 3 mm, Farbton beige
- Breite Antirutschgummi 10 mm
- Verarbeitung nur mit zuvor eingeklebten Aluminiumprofil (Sollbruchstelle)

lfm 3,70



Antirutschband

18,3 lfm, selbstklebend

- selbstklebende Rückseite zur einfachen Anbringung auf Trittstufen, erhöht die Rutschsicherheit, besonders geeignet für Eingangsbereiche bei Schnee bzw. Feuchtigkeitsgefahr
- 25 mm oder 50 mm breit
- Farben: schwarz, transparentweiß, grau

Breite 25 mm	Stück	41,48
Breite 50 mm	Stück	82,97

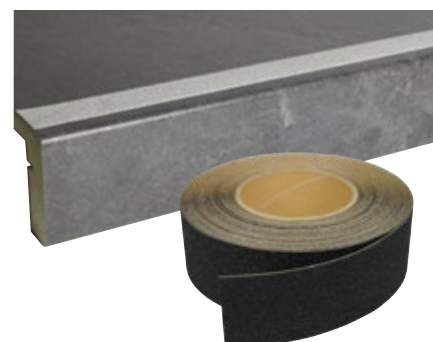

Wangenverkleidung



Bezeichnung	VE/Einheit	Preis in EUR
Wangenverkleidung Standard dekorgleich zur Stufe, Holzdekor , 2600 x 400 x 8 mm, HDF-Platte Mindestabnahme bei Versand: 2 Stück Details Vinyl-Wangenverkleidungsplatte siehe S. 9	Stück	29,78
Wangenverkleidung Standard dekorgleich zur Stufe, Steindekor 2600 x 400 x 8 mm, HDF-Platte Mindestabnahme bei Versand: 2 Stück	Stück	30,53
Wangenverkleidung XL dekorgleich zur Stufe 4100 x 400 x 10 mm, HDF-Platte ACHTUNG Set! Je 2 Stück verpackt	Stück	111,39
Wangenverkleidung in Hellweiß, Altweiß, Mattschwarz, Graphite 2800 x 400 x 8 mm, HDF-Platte, AC0 Mindestabnahme bei Versand: 2 Stück	Stück	30,69
Mauerabdeckung und Stellstufe, Auslaufartikel Maße Laminat: 2050 x 400 x 22 mm, Maße Vinyl: 1820 x 400 x 26 mm, V313 quellarme Faserplatte beidseitig mit Schichtstoff be- schichtet, Kanten unbeschichtet Schichtstoff separat, siehe S. 20	Stück Laminat	65,80
	Stück Vinyl	96,30
19 mm Stellstufe für offene Treppen/Blockstufen, weiß Maße: 2000 x 175 x 19 mm, Platte beidseitig beschichtet, aus Dekorspan, Kopfseiten mit ABS-Kante	Stück	22,97
Podestplatte Holzdekor für Wangenverkleidung und Podeste 2600 x 1035 x 8 mm • Dekorgleich zur Stufe • Verbundplatte im Dekorverbund • Nutzungsklasse 32 Mindestabnahme bei Versand: 2 Stück	Stück	71,67
Podestplatte Steindekor 2600 x 1035 x 8 mm Mindestabnahme bei Versand: 2 Stück	Stück	79,49
Podestplatte in Hellweiß, Altweiß, Mattschwarz, Graphite 2800 x 1000 x 8 mm, AC 0 Mindestabnahme bei Versand: 2 Stück	Stück	79,90

Wangenverkleidung Zubehör / Pfosten

Bezeichnung	VE/Einheit	Preis in EUR
-------------	------------	--------------

Schichtstoff

Breite: 635 mm

- mit Oberflächenstruktur im Dekorverbund
- Stärke = 0,4 mm
- mit der Schere schneidbar
- Ummantelung von Radien >R6 möglich

lfm 14,00



Alle Laminatdekore



Kontaktklebstoff zur Verklebung gleich mitbestellen S. 32

Schichtstoffkante schmal

Breite: 45 mm

- mit Oberflächenstruktur im Dekorverbund
- Rückseite mit Schmelzkleber
- Stärke = 0,6 mm
- mit der Schere schneidbar
- Ummantelung von Radien >R6 möglich

lfm 1,15



Wand-Sockelleiste mit Stellstufenabdeckung, 2 in 1 mit ABS-Kante

zur Verwendung als Stellstufenkappe oder Wand-Sockelleiste

Stück 30,50

Maße siehe S. 22



Alle Laminat- und Vinyldekore

Pfostenabdeckung

100 x 100 x 19 mm (nicht in allen Dekoren erhältlich)
130 x 130 x 19 mm
150 x 150 x 19 mm
180 x 180 x 19 mm

Stück 12,05

HDF mit Schichtstoff und ABS-Kante beschichtet



Wangenverkleidung Zubehör / Leisten

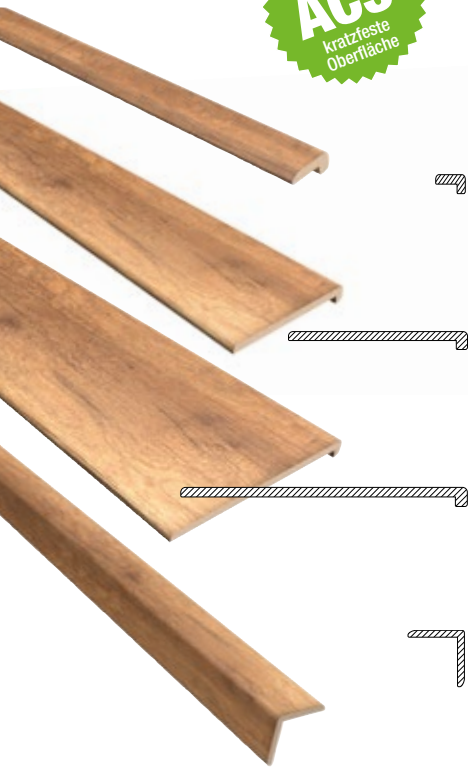

Alle Laminat- und Vinyldekore

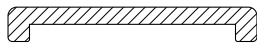

Alle Laminat- und Vinyldekore

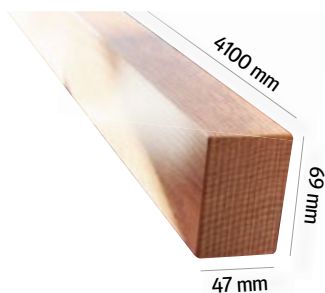

Bezeichnung	Preis in EUR lfm	Preis in EUR Stück
Winkleleiste 18 mm dekorummantelt, 2600 x 18 x 8 mm	4,51	11,73
Winkleleiste 80 mm dekorummantelt, 2600 x 80 x 8 mm	6,26	16,28
Winkleleiste 120 mm dekorummantelt, 2600 x 120 x 8 mm	8,82	22,92
Winkleleiste 28 x 28 mm dekorummantelt, 2600 x 28 x 28 mm	6,07	15,77
Winkleleiste 15 x 15 mm dekorummantelt, 2600 x 15 x 15 mm	6,11	15,88
U-Profil Abdeckleiste 58 mm 2600 x 58 x 8 mm (48 mm Innenmaß)	Auslaufartikel 7,80	20,27
U-Profil Abdeckleiste 69 mm 2600 x 69 x 8 mm (59 mm Innenmaß)	8,39	21,83
U-Profil Abdeckleiste 75 mm 2600 x 75 x 8 mm (65 mm Innenmaß)	9,59	24,93
U-Profil Abdeckleiste 85 mm 2600 x 85 x 8 mm (75 mm Innenmaß)	10,91	28,36
Handlauf, dekorgleich 4100 x 69 x 47 mm		177,10



* Auslaufartikel

Trittstufenzubehör

Bezeichnung	VE/Einheit	Preis in EUR
-------------	------------	--------------

Trittstufenkappe mit ABS-Kante

710 x 75 x 12 mm - CPL

710 x 76 x 14 mm - Vinyl

710 x 72 x 14 mm - SPC-Vinyl

- Abschlusskappe aus Faserplatte mit Schichtstoff beschichtet und ABS Kante
- rechts und links verwendbar
- erhältlich für gerade „Classic Style“ und profilierte „Elegance“ Vorderkante

Stück

29,15

Wand-Sockelleiste mit Stellstufenabdeckung, 2 in 1 mit ABS-Kante

zur Verwendung als Stellstufenkappe oder Wand-Sockelleiste

800 x 75 x 12 mm - CPL

800 x 76 x 14 mm - Vinyl

800 x 72 x 14 mm - SPC-Vinyl

- Wand-Sockelleiste für Steintreppen
- wandseitige Verkleidung bei Beton- und Steintreppen, Faserplatte dekorgleich schichtstoffbeschichtet, einseitig abgerundet
- inkl. Fräsung für Nutzung als Stellstufenkappe

Stück

30,50

Schnittkantenabdeckung für Trittstufenkappe mit ABS-Kante

250 x 85 x 12 mm - CPL

250 x 86 x 14 mm - Vinyl / SPC-Vinyl

- hintere Abschlusskappe, Faserplatte mit Schichtstoff beschichtet

- rechts und links verwendbar

Stück

21,05

Trittstufenkappe aus Massivholz mit Schichtstoff beschichtet

700 x 70 x 12 mm

- Abschlusskappe aus Massivholz mit Schichtstoff beschichtet

- rechts und links verwendbar

- erhältlich für gerade „Classic Style“ und profilierte „Elegance“ Vorderkante

Stück

25,00

Auslaufartikel

Stellstufenkappe

400 x 60 x 9 mm

- zur Verkleidung von Stellstufenschnittkanten
- Abschluss aus Massivholz mit Schichtstoff beschichtet

- für 2 Stellstufen verwendbar

Stück

15,75

Auslaufartikel



WS

Alle Laminate- und Vinyldekore

WS

Alle Laminate- und Vinyldekore

WS

Alle Laminate- und Vinyldekore



Trittstufenzubehör



Bezeichnung	VE/Einheit	Preis in EUR
-------------	------------	--------------

Rundstufenset

Auslaufartikel

1550 x 340 mm Stufe mit zwei Rundungen (rechts/links) inkl. gerader Stellstufe 1300 mm und CNC-Massivholzring

- Vorderkante massiv / Trittstufe aus Laminat
- mit Schichtstoff Vorderkante bei gerader / Massivholz gebeizt bei profilierter Vorderkante
- Classic Style oder Elegance

Set 250,20

Bitte bei Bestellung gewünschte Vorderkante angeben (BU nur noch profilierte VK), produktionstechnisch sind Abweichungen im Dekor: Massivholz/Laminat möglich



Runde Trittstufe

Auslaufartikel

340 mm Durchmesser

- Vorderkante massiv / Trittstufe aus Laminat
- mit Schichtstoff Vorderkante bei gerader / Massivholz gebeizt bei profilierter Vorderkante
- Classic Style oder Elegance

Stück 169,02

Dekor EI nur noch profilierte VK, BU nur noch gerade VK, produktionstechnisch sind Abweichungen im Dekor: Massivholz/Laminat möglich



Alle Laminatdekore

Runde Stellstufe

Auslaufartikel

200 mm hoch

Außendurchmesser: 250 mm

Innendurchmesser: 230 mm

Stück 44,84



LED-Beleuchtungstechnik - Stufenbeleuchtung

Bezeichnung	VE/Einheit	Preis in EUR
-------------	------------	--------------

Stufenbeleuchtung

Set - HAFA LED-Streifen mit Aluminiumprofil 30 / 60 cm

120 LEDs/m, 12 V DC, 2,7 W / 5,4 W

Farbtemperaturen CCT 2700 K - 6500 K, stufenlos einstellbar, dimmbar,

Lieferumfang/im Set enthalten:

- inkl. 10 cm Anschlusskabel (3-pin JST) am LED-Streifen
- Aluminiumprofil 22 x 6 mm mit opaler Abdeckung, 2 Befestigungsclips, Endkappen
- Montage: per Clips, LED-Leiste mit Fräsung oder doppelseitigem 3M Klebeband
- inkl. 100 cm Y-Kabelverlängerung (3-pin JST) für Verbindung von Stufe zu Stufe



LED-Streifen mit Aluminiumprofil 30 cm	Stück	13,70
LED-Streifen mit Aluminiumprofil 60 cm	Stück	18,30

Doppelseitiges 3M Klebeband für Aluminiumprofile und Aufputz-LED-Strahler, 11 m oder 33 m Rolle

Rolle 11 m	18,60
Rolle 33 m	43,10

LED-Verlängerungskabel

Verlängerung (3-pin JST) für Verbindung von Anschlusskabel Controller zu erstem Y-Kabel

Stück 50 cm	1,70
Stück 100 cm	2,90
Stück 200 cm	5,50



LED-Leiste, mit Fräsung 320 oder 620 mm

1300/1800 x 45 x 8 mm HDF, 1200/1800 x 45 x 7 mm SPC

LED-Leiste 1300 x 45 x 8 mm - 320 mm Fräsung, HDF	Stück	6,00
LED-Leiste 1800 x 45 x 8 mm - 320 mm Fräsung, HDF	Stück	6,70
LED-Leiste 1200 x 45 x 7 mm - 320 mm Fräsung, SPC	Stück	6,00
LED-Leiste 1800 x 45 x 7 mm - 320 mm Fräsung, SPC	Stück	6,70
LED-Leiste 1300 x 45 x 8 mm - 620 mm Fräsung, HDF	Stück	6,00
LED-Leiste 1800 x 45 x 8 mm - 620 mm Fräsung, HDF	Stück	6,70
LED-Leiste 1200 x 45 x 7 mm - 620 mm Fräsung, SPC	Stück	6,00
LED-Leiste 1800 x 45 x 7 mm - 620 mm Fräsung, SPC	Stück	6,70



Alle Laminat- und SPC-Vinyldekore

 Für optimale Verarbeitung bestellen Sie gleich unseren Polymer Kleber HiTack (S. 32) und unseren Spezial Cleanprimer (S. 32) mit.



LED-Beleuchtungstechnik - Stufenbeleuchtung

Bezeichnung	VE/Einheit	Preis in EUR
-------------	------------	--------------

Set - HAFA LED-Controller (Funk) für LED-Streifen - V2

Dual Color RF LED-Controller, 12-24 V DC, 97×33×18 mm, stufenlos dimmbar, Farbtemperaturen CCT 2700 K - 6500 K, kompatibel mit RF 2.4G Schaltern/Fernbedienungen (RT2, RK4-2, TW2, EV-R, EH-R (WT), bis zu 10 Geräte), max. Reichweite 30 m (barrierefrei),
 • inkl. 10 cm Anschlusskabel (3-pin JST)

LED-Controller Funk für LED-Streifen - V2	Stück	16,20
---	-------	-------

Set - HAFA LED-Controller (WiFi & Funk) für LED-Streifen - WT1

WiFi & RF LED-Controller, 12-24 V DC, 114x38x20 mm, stufenlos dimmbar, Farbtemperaturen CCT 2700 K - 6500 K, Steuerung per Tuya Smart App (Cloud-Steuerung für Ein-/Aussschalten, Farbtemperaturen, Helligkeit, Timer-Funktionen, Szenen), kompatibel mit RF 2.4G Schaltern/Fernbedienungen (RT2, RK4-2, TW2, EV-R, EH-R (WT), bis zu 10 Geräte), max. Reichweite 30 m (barrierefrei),
 • inkl. 10 cm Anschlusskabel (3-pin JST)

LED-Controller WiFi & Funk für LED-Streifen - WT1	Stück	33,70
---	-------	-------



Set - LED-Netzteil GLP 12 V 100 W

Kompaktes LED-Netzteil, 12 V DC, 100 W, 8,3 A, Eingangsspannung 100-240 V AC, 50/60 Hz, flaches geschlossenes Gehäuse (187×42×33 mm), Schutz gegen Kurzschluss, Überlast und Überspannung (Auto-Recover), ideal für LED-Streifen und Controller
 • inkl. 1,5 m Netzkabel mit Stecker (weiß) und 2x WAGO-Verbindungsklemme zweipolig

Für einen sicheren und einwandfreien Betrieb dürfen max. 33 x 30 cm oder 16 x 60 cm LED-Streifen angeschlossen werden!

LED-Netzteil GLP 12 V 100 W	Stück	36,70
-----------------------------	-------	-------

Set - LED-Netzteil DS 12V 100 W

Offenes LED-Netzteil, 12 V DC, 100 W, 8,33 A, Eingangsspannung 198-242 V AC, 50/60 Hz, kompakt und leicht (154×53×28 mm), **keine Abdeckung über Anschlussklemme (sicheren Verbau beachten)**, ideal für LED-Streifen und Controller
 • inkl. 1,8 m Netzkabel mit Stecker (schwarz) und 50 cm LED-Anschlusskabel (2-pin) zur Verbindung mit dem LED-Controller

LED-Netzteil DS 12V 100 W	Stück	16,50
---------------------------	-------	-------

Für sicheren Verbau Elektronikgehäuse S. 28 gleich mitbestellen.



LED-Beleuchtungstechnik - Stufenbeleuchtung

Bezeichnung	VE/Einheit	Preis in EUR
-------------	------------	--------------

HAFA Touch Wheel Funk (RF) Fernbedienung CCT - RT2

RF 2.4G Funk-Fernbedienung, 53×17,5×122 mm, Farbtemperaturen 2700 K - 6500 K, stufenlose Anpassung per Touch-Wheel, 10 Stufen Helligkeitsregelung per Tastendruck, 256 Stufen per Halten, 4 speicherbare Lichtszenen (S1-S4), Direktwahl für Warmweiß/ Kaltweiß sowie 4 verschiedene Helligkeitsstufen, max. Reichweite 30 m (barrierefrei), kompatibel mit RF 2.4G LED-Controllern (V2, WT1), Batteriebetrieb 2× AAA.



Touch Wheel Funk (RF) Fernbedienung CCT - RT2	Stück	21,40
---	-------	-------

HAFA 4-Tasten Funk (RF) Fernbedienung CCT - RK4-2

RF 2.4G Funk-Fernbedienung, 75×18×75 mm, Farbtemperaturen 2700 K - 6500 K, 10 Stufen Helligkeitsregelung per Tastendruck, stufenlose Dimmung per Halten, Wechsel zwischen 5 Farbtemperaturen oder kontinuierliche Anpassung, magnetische Befestigung zur einfachen Anbringung, max. Reichweite 30 m (barrierefrei), kompatibel mit RF 2.4G LED-Controllern (V2, WT1), Batteriebetrieb 1× CR2032-Knopfzelle.



4-Tasten Funk (RF) Fernbedienung CCT - RK4-2	Stück	15,10
--	-------	-------

HAFA Funk (RF) Touchpanel für Wandmontage CCT - TW2 in Weiß / Schwarz

RF 2.4G Touchpanel in Weiß / Schwarz, 86×9,5×86 mm, Farbtemperaturen 2700 K - 6500 K, ultrasensitiver Touch-Farbkreis, 10 Stufen Helligkeitsregelung per Tastendruck, stufenlose Anpassung per Touch, 4 speicherbare Lichtszenen, kabellose Montage, max. Reichweite 30 m (barrierefrei), kompatibel mit RF 2.4G LED-Controllern (V2, WT1), Batteriebetrieb 1× CR2032-Knopfzelle.



Funk (RF) Touchpanel für Wandmontage CCT - TW2	Stück	24,10
--	-------	-------

Set - HAFA Bewegungsmelder Dimm-Controller PIR - EV-R für Stufen- und Wangenbeleuchtung

Bewegungsmelder Dimm-Controller PIR, 5-24 V DC, 80×29×40 mm, Bewegungssensor mit Tageslicht-Erkennung, 3 Betriebsmodi, 5-stufiger Dimmer, 6-stufiger Timer, kompatibel mit RF 2.4G LED-Controllern (V2, WT1, VD1(WT)), max. Reichweite 30 m (barrierefrei), selbstklebende 3M-Befestigung

- inkl. Netzteil 12 V DC, 18 W, 1,5 A, Kurzschluss-/Überlast-/Überspannungsschutz, 1,5 m Netzkabel mit DC-Stecker (5,5×2,1 mm)



Bewegungsmelder Dimm-Controller PIR - EV-R	Set	25,00
--	-----	-------

Set - HAFA Bewegungsmelder PIR-WiFi-Sensor - EH-R(WT) für Stufen- und Wangenbeleuchtung

Bewegungsmelder PIR-WiFi-Sensor, 100-240 V AC, Ø 95 mm × 51 mm, Bewegungssensor mit Tageslicht-Erkennung, Einstellung von Empfindlichkeit, Haltezeit, Standby-Zeit und Helligkeitsschwelle, kompatibel mit RF 2.4G LED-Controllern (V2, WT1, VD1(WT)), max. Reichweite 10 m (barrierefrei), max. Montagehöhe 5 m

- inkl. 1,5 m Netzkabel mit Stecker (weiß)



Bewegungsmelder PIR-WiFi-Sensor - EH-R(WT)	Set	42,00
--	-----	-------

LED-Beleuchtungstechnik - Stufenbeleuchtung



Bezeichnung

VE/Einheit

Preis in EUR

NEUES System!



Aluminiumprofil U40 oder L mit HAFA LED-Streifen 30/60 cm
Lichtkanal mit LED-Streifen mittig, 30 oder 60 cm Stück

Länge: 1200 mm* / 1300 mm (ab Q3 2026)

120 LEDs/m, 12 V DC, 2,7 W / 5,4 W

Farbtemperaturen CCT 2700 K - 6500 K, stufenlos einstellbar, dimmbar,

Lieferumfang/im Set enthalten:

- inkl. 10 cm Anschlusskabel (3-pin JST) am LED-Streifen,
- 100 cm Y-Kabelverlängerung (3-pin JST) für Verbindung von Stufe zu Stufe

Aluminiumprofil U40 mit LED-Streifen 30 cm	Stück	25,90
Aluminiumprofil U40 mit LED-Streifen 60 cm	Stück	31,10
Aluminiumprofil L mit LED-Streifen 30 cm	Stück	15,10
Aluminiumprofil L mit LED-Streifen 60 cm	Stück	20,20



LED-Streifen mit Alu-Profil in LED-Leiste mit Fräsung (siehe Seite 24)

Alu-Profil L mit LED-Streifen

Alu-Profil U40 mit LED-Streifen

Haben Sie schon unsere ausführliche Schritt-für-Schritt Montageanleitung entdeckt?

Jetzt als PDF-Datei anfordern oder direkt downloaden!

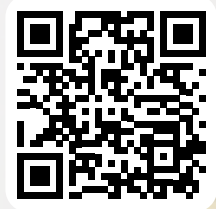

<https://hafa-link.de/montage>

Montageanleitung

10. LED-Stufenbeleuchtung

10.1 Aluminiumprofil U oder L mit LED-Streifen

Variante 1: Aluminiumprofil U mit LED-Streifen

Das Aluminiumprofil U mit LED-Streifen ist die Alternative zur indirekten Beleuchtung von Treppenstufen. Die Abmaße im Profilschnitt sind bis auf den LED-Streifen identisch mit denen des Standard Aluminiumprofil U40. Bis zu 39 mm kann die alte Trittsstufe hervorstehen.

Variante 2: Aluminiumprofil L mit LED-Streifen

Für Treppen mit geringem Überstand der Trittsstufe oder Stein- und Betontreppen ist das Aluminiumprofil L mit LED-Streifen ideal. Es wird direkt an die alte Trittsstufe angeklebt bzw. angeschraubt und danach wird das neue Stufenblech angebracht. Die alte Trittsstufe erfordert einen minimalen Überstand von 17 mm. Bei Treppen ohne Überstand kann der erforderliche Überhang durch Anbringen einer Dachlatte erzeugt werden.

Hinweis: Die Aluminiumprofile U und L mit integriertem LED-Streifen sind so konzipiert, dass die bereits vorkontrollierten Verankerungskabel über die Trittsstufe geführt werden. Verbunden werden die einzelnen Aluminiumprofile mit LED-Streifen mittels einer Steckverbindung, welche idealerweise auf der Trittsstufe in einer gebogenen Verteilung verbunden wird.

Alu mit LED-Streifen montieren

10.1.1 Vorbereiten

- alte Treppe vorbereiten (siehe Punkt 2 „Sicherung der alten Treppe“)
- Wangen verkleiden (siehe Punkt 3 „Wangenrenovierung“)

10.1.2 Alu-Profil U (L) mit LED-Streifen zuschneiden

- den mittig im Alu-Profil U (L) mit LED-Streifen integrierten LED-Streifen auf der Treppenstufe festlegen
- Position des LED-Streifens auf der Treppenstufe festlegen
- mittels HAFI Innenmaßband oder Zollstock den Abstand von der festgelegten LED-Streifen Position zur Innen- bzw. Außenwange ermitteln
- den Tischstellwinkel oder die Alu-Messlehre für das Abgrafen der Winkel zur Wange einsetzen, Maße auf die Alu-Messlehre für das Abgrafen der Winkel zur Tischkreissäge mit passendem Sägeblatt (NE Sägeblatt) für den Zuschchnitt der Alu-Profile verwenden und Passgenauigkeit an der zu renovierenden Treppe prüfen

19 siehe Profils Seite 30

Montageanleitung

10.1.3 Alu-Profil U (L) mit LED-Streifen montieren

- Einbauort von LED-Controller und Netzteil festlegen, vom Controller ausgehend die Alu-Profile befestigen
- zur gleichzeitigen Kabelführung von Stufe zu Stufe ein bis zwei größere Löcher mit dem Forstnerbohrer in die Trittsstufe bringen
- das Anschlusskabel vom LED-Streifen sowie die zur nächsten Trittsstufe vorkantete abgehende Y-Kabelverlängerung durch das Bohrloch stecken lassen
- die Alu-Profile U/L mit LED-Streifen auf die alte Vorderkante aufschrauben
- Vor der Montage der Tritt- und Stufenbleche die LED-Kabel verbinden in der mittels Forstnerbohrer eingebrachten Vertiefung verstaumen und mit Klebeband an Tritt- und Stufenblechen fixieren

10.1.4 Kopplung von Funk Touchpanel / Fernbedienung mit dem LED-Controller

- Bitte beachten Sie die Informationen und Hinweise in den mitgelieferten Bedienungsanleitungen

Idee: Stellen Sie die Verbindung zwischen Smartphone mit installierter Tuya Smart App und LED-Controller (nur WT1 / WTS) her. Mit dem Tuya Smart App lassen sich Timer-Funktionen und Szenen einstellen.

18 Mit Sicherheit das richtige System!

20 siehe PL Seite 25, 26

Montageanleitung

10.2 LED-Leiste mit eingeklebtem Aluminiumprofil (flach) und integriertem LED-Streifen

Die LED-Leiste mit eingeklebtem Aluminiumprofil (flach) und integriertem LED-Streifen ist unsere neueste und modernste Lösung für die indirekte Beleuchtung von Treppenstufen und bietet sich an, wenn Sie eine Alu-Profil (U / L) montieren oder ein (Unfall)schutz in dunkler Farbe gewünscht ist. Die LED-Leiste wird direkt an die alte Trittsstufe angeklebt und danach wird ein neues Stufenblech angebracht. Wenn Sie ein minimalen Überstand von 26 mm. Bei Treppen ohne Überstand kann der erforderliche Überhang durch Anbringen einer Dachlatte erzeugt werden.

10.2.1 Vorbereiten

- alte Treppe vorbereiten (siehe Punkt 2 „Sicherung der alten Treppe“)
- Wangen verkleiden (siehe Punkt 3 „Wangenrenovierung“)

10.2.2 LED-Leiste zuschneiden

- auf der LED-Leiste mit eingetragener Nut die Mitte des integrierten LED-Streifens festlegen
- Position des LED-Streifens auf der Treppenstufe festlegen
- mittels HAFI Innenmaßband oder Zollstock den Abstand von der festgelegten LED-Streifen Position zur Innen- bzw. Außenwange ermitteln
- den Tischstellwinkel oder die Alu-Messlehre für das Abgrafen der Winkel zur Wange einsetzen, Maße auf die Alu-Messlehre für das Abgrafen der Winkel zur Tischkreissäge mit passendem Sägeblatt (Laminat/HPL- oder doppelte) verwenden und Passgenauigkeit an der zu renovierenden Treppe prüfen

20 Mit Sicherheit das richtige System!

Montageanleitung

10.2.3 LED-Leiste mit Alu-Profil (flach) und LED-Streifen montieren

- Nach dem Zuschchnitt der LED-Leiste den LED-Streifen mittels doppelseitigem 3M Klebeband in die LED-Leiste einkleben
- Einbauort von LED-Controller und Netzteil festlegen, vom Controller ausgehend die LED-Leisten mit integriertem LED-Streifen befestigen
- zur gleichzeitigen Kabelführung von Stufe zu Stufe ein bis zwei größere Löcher mit dem Forstnerbohrer in die Trittsstufe bringen
- das Anschlusskabel vom LED-Streifen sowie die zur nächsten Trittsstufe vorkantete abgehende Y-Kabelverlängerung durch das Bohrloch stecken lassen
- die LED-Leiste mit integriertem LED-Streifen unter die alte Vorderkante kleben
- Vor der Montage der Tritt- und Stufenbleche die LED-Kabel verbinden in der mittels Forstnerbohrer eingebrachten Vertiefung verstaumen und mit Klebeband an Tritt- und Stufenblechen fixieren

Tipp: Für die optimale Verklebung anwenden Sie den Diamant- oder Polymer-Kleber, welcher eine extreme Dichtigkeit aufweist. PL S. 32

10.2.4 Kopplung von Funk Touchpanel / Fernbedienung mit dem LED-Controller

- Bitte beachten Sie die Informationen und Hinweise in den mitgelieferten Bedienungsanleitungen

Idee: Stellen Sie die Verbindung zwischen Smartphone mit installierter Tuya Smart App und LED-Controller (nur WT1 / WTS) her. Mit dem Tuya Smart App lassen sich Timer-Funktionen und Szenen einstellen.

20 Mit Sicherheit das richtige System!

21 siehe PL Seite 24, 25, 26

LED-Beleuchtungstechnik - Wangenbeleuchtung



Bezeichnung	VE/Einheit	Preis in EUR
-------------	------------	--------------



Wangenbeleuchtung Set - LED-Strahler Tango in Schwarz / Aluminium

LED-Strahler Tango in Schwarz / Aluminium, 10 V DC, 0,8 W, 73×73 mm, Lichtfarbe **Warmweiß (3000 K) / Neutralweiß (4000 K) / Kaltweiß (6500 K)**, stufenlos dimmbar, inkl. 15 cm Anschlusskabel (2-pin) am LED-Strahler, Aufputzmontage per doppelseitigem Klebeband, kompatibel mit LED-Controller VD1(WT)

- inkl. 2-poligem Kabelsteckverbinder (Typ T)

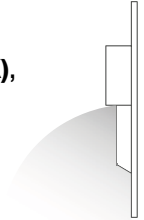

LED-Strahler Tango	Stück	27,30
--------------------	-------	-------



Wangenbeleuchtung Set - LED-Strahler Tango Short in Schwarz / Aluminium

LED-Strahler Tango Short in Schwarz / Aluminium, 10 V DC, 0,8 W, 73×73 mm, Lichtfarbe **Warmweiß (3000 K) / Neutralweiß (4000 K) / Kaltweiß (6500 K)**, stufenlos dimmbar, inkl. 15 cm Anschlusskabel (2-pin) am LED-Strahler, Aufputzmontage per doppelseitigem Klebeband, kompatibel mit LED-Controller VD1(WT)

- inkl. 2-poligem Kabelsteckverbinder (Typ T)

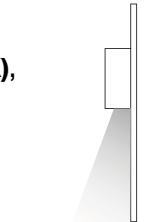

LED-Strahler Tango Short	Stück	27,30
--------------------------	-------	-------



ACHTUNG!
Aufputz-Montage, nicht
passend für Schalterdosen.

Bestellen Sie zum Befestigen unserer Strahler gleich unser doppelseitiges 3M Klebeband für Aluminiumprofile (S. 24) mit.

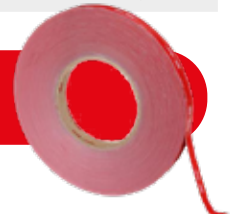

per Tuya-App
steuerbar



Set - Hafa LED-Controller (WiFi & Funk) für LED-Strahler - VD1(WT)

WiFi & RF LED-Controller und 3-Tasten-Bedienung, 5-24 V DC, 120×43×27 mm, flackerfreies Dimmen mit 4096 Helligkeitsstufen, Steuerung per Tuya Smart App (Cloud-Steuerung für Ein-/Ausschalten, Helligkeit, Timer-Funktionen, Szenen), kompatibel mit RF 2.4G Schaltern/Fernbedienungen (R11, RK4-1, TW1, EV-R, EH-R (WT)), max. Reichweite 30 m (barrierefrei)

- inkl. Netzkabel / -teil und umfangreichen Anschlusszubehör wie Verbindungsklemmen, Kabelsteckverbinder, Adapterkabel / -stecker und 10 m LED-Anschlusskabel (2-pin).



zur Tuya-App

Für einen sicheren und einwandfreien Betrieb dürfen nur max. 17 LED-Strahler Tango angeschlossen werden.

LED-Controller (WiFi/Funk) für LED-Strahler - VD1(WT)	Stück	90,40
---	-------	-------

zur Kabelverlängerung:

LED-Anschlusskabel (2 x 0,5 mm ²)	lfm	0,70
Kabelsteckverbinder (Typ H, 2-polig)	Stück	1,80



LED-Beleuchtungstechnik - Wangenbeleuchtung

Bezeichnung	VE/Einheit	Preis in EUR
-------------	------------	--------------

HAFA Touch Slide Funk (RF) Fernbedienung - R11 in Weiß / Schwarz

RF 2.4G Funk-Fernbedienung in Weiß / Schwarz, 36×11×139 mm, ultrasensitiver Touch-Slider für stufenlose Helligkeitsanpassung, LED-Indikator, magnetische Befestigung, max. Reichweite 30 m (barrierefrei), kompatibel mit LED-Controller VD1(WT), Batteriebetrieb 1× CR2032-Knopfzelle.



Touch Slide Funk (RF) Fernbedienung - R11	Stück	18,00
---	-------	-------

HAFA 4-Tasten Funk (RF) Fernbedienung - RK4-1

RF 2.4G Funk-Fernbedienung, 75×18×75 mm, 10 Stufen Helligkeitsregelung per Tastendruck, stufenlose Dimmung durch gedrückt halten, Schnellwahl für 10 % bis 100 % Helligkeit, magnetische Befestigung, max. Reichweite 30 m (barrierefrei), kompatibel mit LED-Controller VD1(WT), Batteriebetrieb 1× CR2032-Knopfzelle.



4-Tasten Funk (RF) Fernbedienung - RK4-1	Stück	13,80
--	-------	-------

HAFA Funk (RF) Touchpanel für Wandmontage - TW1 in Weiß / Schwarz

RF 2.4G Touchpanel in Weiß / Schwarz, 86×9,5×86 mm, ultrasensitiver Touch-Farbkreis für stufenlose Helligkeitsanpassung, 10 Stufen per Tastendruck, 4 speicherbare Lichtszenen, kabellose Montage, max. Reichweite 30 m (barrierefrei), kompatibel mit LED-Controller VD1(WT), Batteriebetrieb 1× CR2032-Knopfzelle.



Funk (RF) Touchpanel für Wandmontage - TW1	Stück	23,60
--	-------	-------

Elektronikgehäuse mit Lüftungsschlitzen für LED-Netzteil und -Controller

Elektronikgehäuse aus Polystyrol (EPS), 200×112×50 mm, lichtgrau (RAL 7035), Schutzart IP30, mit Lüftungsschlitzen zur Wärmeableitung, geeignet zur Aufbewahrung von LED-Netzteilen (passend für LED-Netzteil DS 12V 100 W), LED-Controllern und Verkabelung, vorgeprägte Durchbrüche für Wandmontage

Stück	40,00
-------	-------



Aluminium-Montageprofile

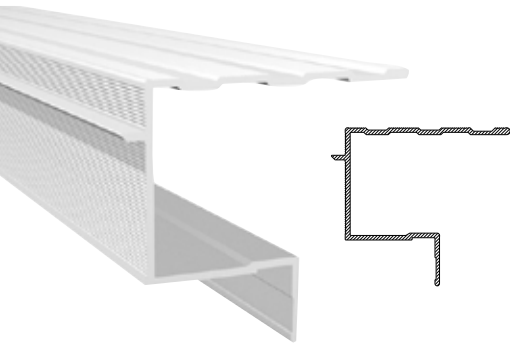

Bezeichnung

VE/Einheit

Preis in EUR

Aluminium-Profil U40

Befestigungsprofil für **Holztreppen**

Länge je Schiene
3000 mm

Profil U40 3000 mm	Stück	39,56
Profil U40 3000 mm	lfm	13,19

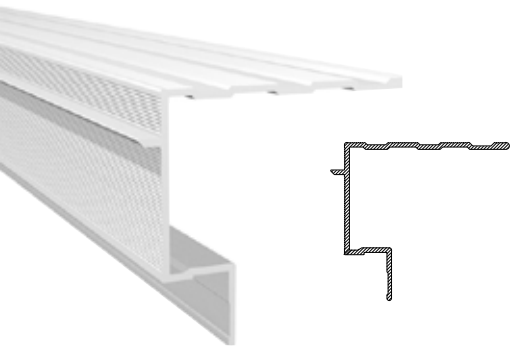

Aluminium-Profil U20

Befestigungsprofil für **Holztreppen**

Länge je Schiene
3000 mm

Profil U20 3000 mm	Stück	38,03
Profil U20 3000 mm	lfm	12,68

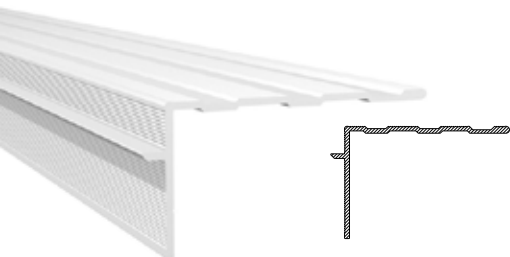

Aluminium-Profil L

Befestigungsprofil für **Stein- und Betontreppen**

Länge je Schiene
3000 mm

Profil L 3000 mm	Stück	29,17
Profil L 3000 mm	lfm	9,72



Stufe mit Profil U40



Stufe mit Profil L

Klebstoffe

Bezeichnung	VE/Einheit	Preis in EUR
1K PU-Kleber 310 ml, 490 g je Kartusche, VE = 20 Stk.		
Montagekleber für Treppenstufen, Fensterbänke und Leisten, extrem feste Klebungen, schnelle Aushärtung - kurze Press- und Fixierzeiten, sehr hohe Endfestigkeit, aufschäumend / spaltüberbrückend - gleicht kleine Unebenheiten aus	Stück	6,42
Polymer-Kleber Kartusche 310 ml, VE = 20 Stk.		
Klebstoff für die Wangenverkleidungsplatten und Leistenverklebung, lösemittelfrei, R40 kennzeichnungsfrei, hohe Anfangshaftung, schnelle Aushärtung , kein Aufschäumen und Nachdrücken	Stück	12,77
Polymer Kleber HiTack 310 ml, VE = 20 Stk.		
Hybrid-Klebstoff für Treppenstufen, Leisten und insbesondere zum Kleben unserer LED-Leisten auf Holz, Beton oder Aluminium , lösemittelfrei, R40 kennzeichnungsfrei, extrem hohe Anfangshaftung - keine Fixierung erforderlich , elastisch - gleicht Bewegungen aus, schnelle Aushärtung, kein Aufschäumen und Nachdrücken	Stück	10,47
Spezial Cleanprimer 100 ml, VE = 15 Stk.		
2 in 1 – Reinigung + Vorbehandlung, Haftungsverbesserung (Aluminium, SPC, Kunststoffe, etc.), insbesondere für die Verklebung unserer LED-Streifen in der SPC-LED-Leisten Fräsnut , kein Ablüften erforderlich		11,77
2K PU-Kleber VE = 3,45 kg		
auch für Treppenverklebung ohne Alu-Profil, ideal bei Stein- und Betontreppen, Aushärtung mind. 4 Stunden	Stück	47,55
Kontaktklebstoff 750 ml Dose zur Treppenwangenbeschichtung, z. B. mit Schichtstoff schnelle Trocknung, hohe Haftung, gebrauchsfertig, streichbar, ohne Toluol	Stück	18,77





Abbildung ähnlich



Bezeichnung	VE/Einheit	Preis in EUR
-------------	------------	--------------

Premium Silikon
Kartusche 300 ml
VE = 20 Stk.

farbliche Sondereinstellung passend zu den Stufendekoren
neutral vernetzend, UV-beständig, hoch abriebfest und schlierenfrei nach DIN 18545

<div style="display: flex; justify-content: space-between; align-items: center;"> <div style="display: flex; gap: 5px;"> ENEVWAAZWSGEMSWSZ </div> <div style="margin-left: 20px;">Stück</div> <div style="text-align: right;">9,99</div> </div>
<div style="display: flex; justify-content: space-between; align-items: center;"> <div style="display: flex; gap: 5px;"> grau transparent </div> </div>

<div style="display: flex; justify-content: space-between; align-items: center;"> <div style="display: flex; gap: 5px;"> BUEIKEGVGRPRWNUSBGMG </div> <div style="margin-left: 20px;">Stück</div> <div style="text-align: right;">11,00</div> </div>
<div style="display: flex; justify-content: space-between; align-items: center;"> <div style="display: flex; gap: 5px;"> PLBEGASETEQGSBGP </div> </div>

Acryl transparent
Kartusche 310 ml
VE = 15 Stk.

Dichtstoff auf Acrylatbasis, ideal für Wandanschlüsse, besonders empfehlenswert, wenn sich keine weiße Wand anschließt, Acryl transparent verfügt über eine hohe Klebkraft und eignet sich deshalb gut für Verklebungen, Acrylfugen können nach Aushärtung überstrichen werden

Stück 4,97

Glättmittel
Flasche 1000 ml
für Silikon

Stück 7,29

Kantenleim
Flasche 250 ml

Stück 8,50

Zur individuellen Befestigung von ABS-Kanten.
Presszeit 30 min bei 20 °C

Sekundenkleber Set
Kleber 50 g PE-Flasche, Sprühbeschleuniger 200 ml Dose

Stück 47,47

Anwendungsgebiet: z. B. Anbringen von Winkelleisten, U-Profilleisten auf der Wange

Befestigungsmaterial

Bezeichnung	VE/Einheit	Preis in EUR
-------------	------------	--------------

Spezial-Treppenverspannschraube

18,5 x 25 mm, VE = 20 Stk.

geeignet zum Verspannen von Holztreppen, gegen Quietschen und Knarren

VE 36,70



Stellstufenbefestigungswinkel

38 x 32 x 1000 mm, Metall verzinkt

Zur Stabilisierung im Eckbereich Stellstufe zur Trittstufe. Besonders für Treppen, welche von hinten nicht zugänglich sind.

Stück 6,05



Stellstufenhalter

Zur Befestigung der neuen Stellstufen bei Blockstufen, wenn kein Metallholm vorhanden ist.

5 Farben lieferbar: dunkelbraun, grau, schwarz, weiß, mahagoni

Stück 0,18

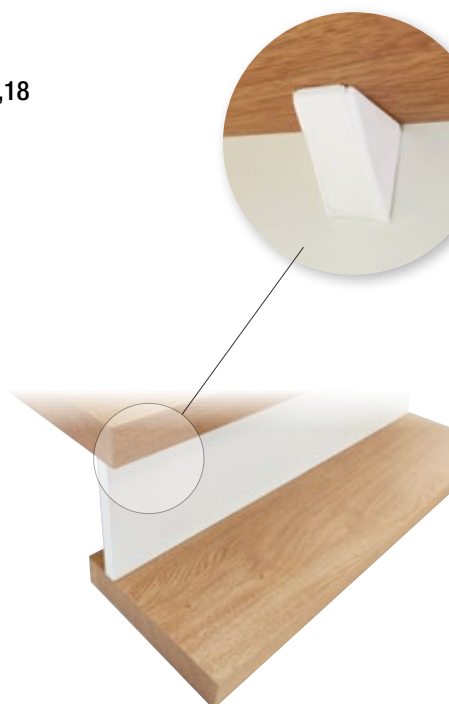

Reinigung / Reparatur

Bezeichnung	VE/Einheit	Preis in EUR
-------------	------------	--------------



Click Guard-Fugenversiegelung Tube 110 g

ausreichend für 10 m²,
bietet dauerhaft Schutz vor Feuchtigkeit, versiegelt die
Fugen von leimlosen Verlegesystemen dauerhaft

Stück 7,50



Reinigung und Fleckenentferner 1000 ml Aceton

für Laminate- und Vinyloberflächen, starke Löse- und Reini-
gungskraft zur Entfernung von Öl, Fett, Lackresten und stark
haftenden Verschmutzungen

Stück 7,50



PU-Klebstoff-Entferner-Set

Inhalt 100 ml
1 Set = PU-Entferner inkl. Pinsel und Spachtel

zur Beseitigung von allen ausgehärteten
PU-Schäumen auf Laminatoberflächen

Set 12,40



Reparaturset für Treppenstufen

HAFATreppen Wachsstifte und Lackstifte speziell für unsere Dekore
angemischt.



Reparaturset zum Ausbessern kleiner Schäden für Trittstu-
fen und Boden, je Dekor ist ein separates Set notwendig

Set 30,20

2/3 x Hartwachs Dekor, 1 x Hartwachs transparent, 2 x
Weichwachs Dekor, Wachsspachtel, 1 x Lackstift und
Schleifvlies

WS Alle Laminat- und Vinyldekore

Reparatur / Lack

Bezeichnung	VE/Einheit	Preis in EUR
<p>Lackstift</p> <p>einzelner Stift zum Ausbessern von Kratzern oder Weißbruch an Schnittkanten</p> <p> Passend zu allen Laminat- und Vinyldekoren</p>	Stück	14,53
<p>Hartwachsschmelzer</p> <p>Akku-Hartwachsschmelzer für professionelle Reparaturen:</p> <ul style="list-style-type: none"> • für Laminat-, Holz- und Vinyloberflächen • Arbeitstemperatur: ca. 235 °C • Laufzeit: bis zu ca. 1 Stunde • Ladeanschluss: USB-C (5 V / 0,5 A) • Lieferung inkl. USB-Ladekabel und Anleitung 	Stück	49,50
<p>Sprühlack</p> <p>Sprühdose 400 ml</p> <ul style="list-style-type: none"> • seidenmatt • ansatzlos aufsprühbar 	Dose	31,94
<p>Beize für Massivholzartikel</p> <p>Flasche 500 ml</p> <p>zum Beizen von Geländerteilen und Schnittkanten</p>	Flasche	31,50
<p>Lack</p> <p>2 in 1 Lack und Voranstrich in Einem, passend für die HAFA Dekore</p> <p>Dose 750 ml, Dose 1000 ml, Auslaufartikel (nur 1000 ml Dose)</p> <p>Farbe für Wange und Geländer, speichelecht, Handlauf geeignet, hält auf fast allen Untergründen (auch auf Aluminium)</p> <p> Passend zu allen Laminat- und Vinyldekoren (außer: BA, KG, FN)</p>	Dose	51,50



Zubehör / Pflege / Werkzeug



Bezeichnung	VE/Einheit	Preis in EUR
-------------	------------	--------------

Podestspachtel/Ausgleichsmasse

Spachtelmasse 25 kg

Schnellspachtelmasse für Podestflächen

- selbstnivellierend
- Trocknungszeit begehbar: 3 h, verlegereif: 1-7 Tage
- 1 VE ausreichend für ca. 5 m²

VE	59,00
----	-------



Laminat-Reiniger

1000 ml

TIPP! Geschenk für Kunden.

Reinigung und Pflege für Laminatstufen und -boden, entfernt allgemeine Verschmutzungen zuverlässig und hinterlässt einen angenehmen Duft, gleichzeitig wird die Oberfläche gepflegt und optisch aufbereitet.

Flasche	3,75
---------	------



Laminat-Refresher

1000 ml

zum Auffrischen von besonders dunklen und angegriffenen Laminatböden, wirkt farbvertiefend und füllt leichte Kratzer aus, wachshaltig

Flasche	6,45
---------	------

max. 1-2 x im Jahr verwenden, da wachsschichtaufbauend



Vinyl-Reiniger

1000 ml

für Vinylstufen und -boden, verdünnt für die tägliche Reinigung

Kanister	14,95
----------	-------

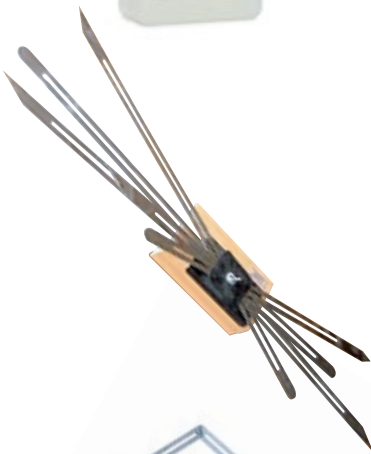

Treppenspinne (Messwerkzeug)

zum Ausmessen von gewendelten Stufen, ideales Werkzeug für genaue Zuschnitte, mit sechs Tastlehren aus gehärtetem Federstahlband

.Stück	73,50
--------	-------

- inkl. Holzkoffer

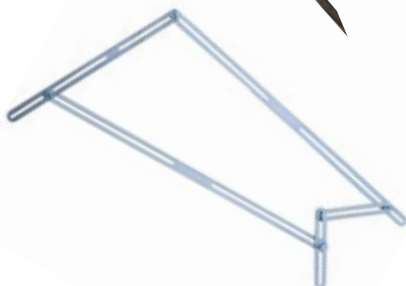

Winkelschablone (Messwerkzeug)

zum Abnehmen und Übertragen von Stufenkonturen, für gerade und gewendelte Stufen, ideales Werkzeug für genaue Zuschnitte, mit 13 Aluschielen

Stück	104,50
-------	--------

- inkl. Koffer

Werkzeug

Bezeichnung	VE/Einheit	Preis in EUR
<p>Alu-Messlehre</p> <p>Werkzeug für das schnelle und präzise Ausmessen des Aluminium-Unterbauprofils</p>	Stück	65,00
<p>Lochzange für Alu-Profile</p> <p>für Lochdurchmesser 5 mm</p> <ul style="list-style-type: none"> • stabile Ausführung, mit verstellbarem Anschlag, • stanzt schneller als jeder Bohrer die Löcher ins Aluminiumprofil, geringer Kraftaufwand 	Stück	142,50
<p>Glassauger/Laminatheber</p> <p>Kunststoff, d=70 mm</p> <ul style="list-style-type: none"> • sicheres und zügiges Einsetzen der Stellstufen • einfache Handhabung mittels Vakuum-Prinzip <p>Nur für Laminat geeignet.</p>	Stück	21,50
<p>Handpress-Pistole für 2K-PU-Schaum (Doppelkartusche)</p> <ul style="list-style-type: none"> • für 2x 110 ml Kartuschen, stabile Ausführung, • sehr gute Kraftübersetzung, • U-förmiger Toplader aus glasfaserverstärktem Nylon, • einhändige Bremsenfreigabe, • ausbalancierter Griff 	Stück	94,50
<p>Profilabtaster</p> <p>Zwei Elemente zum Abtasten und Übertragen von Konturen. Länge je Element = 200 mm</p> <ul style="list-style-type: none"> • Ideal für Treppenhaken und Wangen • mit beiliegendem Stellwinkel können die Elemente im Winkel verbunden werden 	Set	28,50
<p>Fugenglätter</p> <p>Kunststoffbox mit 3 Fugenglätttern</p> <ul style="list-style-type: none"> • zum Abziehen und Glätten von Silikonfugen, • für Fugenbreiten bis ca. 5 mm und Abziehkanten von 45°, • kein Verwischen auf der Fläche, passt sich der Oberfläche an, da aus flexiblem PVC 	VE	10,50





Massivholz

Maßgefertigte Blockstufen - Buche lackiert.

Massivholz-Doppelstufen / Stellstufen

Massivholz-Doppelstufe

18 mm blockverleimt mit durchgehender Lamelle, A/C Sortierung, Vorderkanten Massivholz 73 mm, Rückseite abgesperrt Gegenzug lackiert, Stellstufen furniert oder wahlweise massiv, 2 Stück b=175 mm, endbehandelt oder roh

Oberflächenbehandlung:

roh: für individuelle Beschichtungen

lackiert: PUR Treppenlack betont dunkle Hölzer, 3-fach lackiert

geölt: für eine natürlich matte Oberfläche

gebürstete Oberflächenstruktur, wahlweise können die oben genannten Beschichtungen kombiniert werden, Treppenstufen in Massivholz mit gebürsteter Oberfläche (Bedingung: Stellstufen ebenfalls massiv).

Gebürstete Oberflächenstruktur:

- fein: für elegante Ausstrahlung
- grob: für rustikale, mediterrane Optik

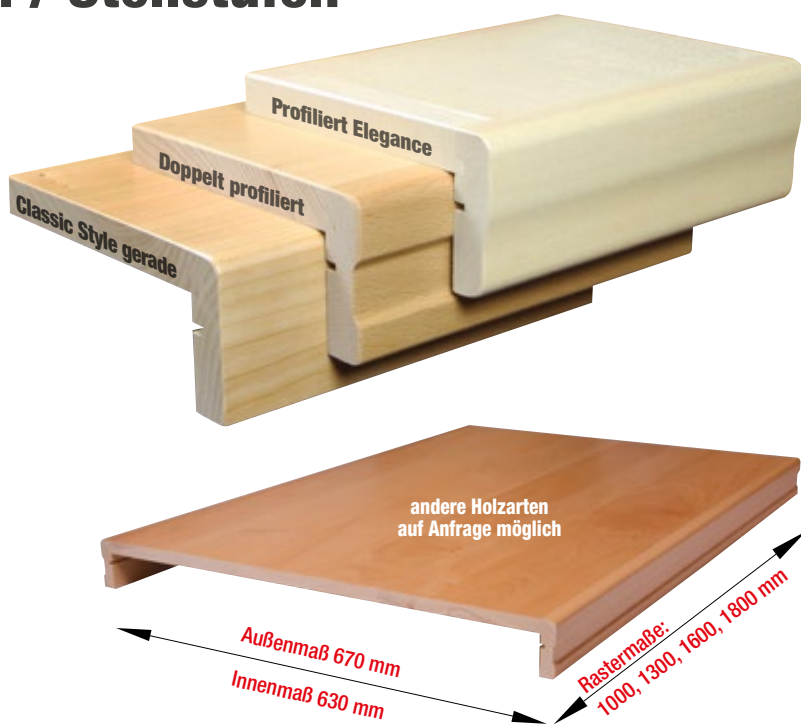

Holz	Größe	Preis in EUR	Aufpreis	Aufpreis	Aufpreis	Aufpreis	Aufpreis
		roh - ohne Stellstufe	Aufpreis lackiert/geölt	furnierte Stellstufen	massive Stellstufen	weiße Stellstufen	gebürstete Oberfläche
Buche	1000 x 670	202,37	22,43	36,29	50,55	10,98	35,00
	1300 x 670	240,75	29,16	47,18	65,72	13,99	45,50
	1600 x 670	269,80	35,89	58,06	80,88	16,99	56,00
	1800 x 670	289,00	40,37	65,32	90,99	18,99	63,00
europ. Eiche, europ. Ahorn und Esche*	1000 x 670	230,00	22,43	36,29	50,55	10,98	35,00
	1300 x 670	271,00	29,16	47,18	65,72	13,99	45,50
	1600 x 670	302,00	35,89	58,06	80,88	16,99	56,00
	1800 x 670	320,00	40,37	65,32	90,99	18,99	63,00
amerik. Kirsche und amerik. Nussbaum	1000 x 670	Tagespreise - bitte anfragen	22,97	Tagespreise - bitte anfragen	Tagespreise - bitte anfragen	10,98	35,00
	1300 x 670		29,86			13,99	45,50
	1600 x 670		36,75			16,99	56,00
	1800 x 670		41,34			18,99	63,00



Optionen Oberflächenstruktur:



Holzprodukte der Seiten 40-42 sind Individual-/ Sonderanfertigungen. Rückgabe oder Änderungen nach Produktionsbeginn sind ausgeschlossen.
* Esche mit Braunkernanteil



Bezeichnung	VE/Einheit	Preis in EUR
-------------	------------	--------------

Blockstufe zzgl. zum Preis der Massivholz Doppelstufe

Eine Blockstufe ist eine Antrittstufe, welche über die Wangenseite hinaus steht und verkleidet werden kann. Die Blockstufe wird an eine separat zu bestellende Massivholz-Doppelstufe befestigt, diese ist werkseitig fest montiert.

Blockstufe eckig	Stück	21,42
-------------------------	-------	-------

Blockstufe rund , Standardmaße Außendurchmesser 340 mm, 390 mm, 415 mm. Weitere Durchmesser auf Anfrage	Stück	176,38
--	-------	--------

Stellstufe rund , nur mit furnierter Stellstufe möglich	Stück	67,27
--	-------	-------

Stellstufenkappe

400 x 60 x 9 mm

zur Verkleidung von Stellstufenschnittkanten an offenen Treppen, Abschluss aus Massivholz, für 2 furnierte Stellstufen nutzbar

BU EI ES AH	Stück	14,28
--------------------	-------	-------

KI NB	Stück	auf Anfrage
--------------	-------	-------------

Trittstufenkappe für Massivholzstufen

700 x 80 x 12 mm

Abschlusskappe aus Massivholz, rechts und links verwendbar

BU EI ES AH	Stück	25,71
--------------------	-------	-------

KI NB	Stück	auf Anfrage
--------------	-------	-------------

Austritt mit Nut für Massivholzstufen

zur weiteren Verlegung von Massivholz Bodenpaneelen

BU EI ES AH	lfm	46,48
--------------------	-----	-------

KI NB	lfm	auf Anfrage
--------------	-----	-------------

Austritt mit Alu für Massivholzstufen

zum Anschluss an vorhandene Böden, mit Stufenvorderkantenprofil, lieferbar in 3 verschiedenen Alufarbtönen Silber, Gold und Schwarz.

BU EI ES AH	lfm	60,77
--------------------	-----	-------

KI NB	lfm	auf Anfrage
--------------	-----	-------------

Stellstufenset (separat)

2 Stück, b = 175 x 9 mm, furniert, endbehandelt

BU EI ES AH	lfm	36,29
--------------------	-----	-------

KI NB	lfm	auf Anfrage
--------------	-----	-------------

Stellstufenset (separat)

2 Stück, b = 175 x 18 mm, Massivholz, endbehandelt

BU EI ES AH	lfm	50,55
--------------------	-----	-------

KI NB	lfm	auf Anfrage
--------------	-----	-------------

Wangenverkleidung / Massivholzboden / Leisten

Bezeichnung	VE/Einheit	Preis in EUR
-------------	------------	--------------

Wangenverkleidung, Sperrholz furniert

2500 x 350 x 5 mm, endbehandelt

Mindestabnahmemenge bei Versand 2 Stück

BU EI ES AH	lfm	29,20
-------------	-----	-------

KI NB	lfm	auf Anfrage
-------	-----	-------------

Wangenverkleidung, Massivholz

Fertigung der Länge nach Kundenmaß (max. 2500) x 350 x 18 mm, endbehandelt

Mindestabnahmemenge bei Versand 2 Stück

BU EI ES AH	lfm	145,00
-------------	-----	--------

KI NB	lfm	auf Anfrage
-------	-----	-------------

Wangenabdeckleiste

2500 x (bis 70) x 8 mm, Vorderkante einseitig/ beidseitig abgerundet, für Wandseite, Fertigung der Breite nach Kundenmaß, endbehandelt, Massivholz

BU EI ES AH	lfm	21,00
-------------	-----	-------

KI NB	lfm	auf Anfrage
-------	-----	-------------

Wangenabdeckleiste

2500 x (bis 100) x 8 mm, Vorderkante einseitig/ beidseitig abgerundet, für Wandseite, Fertigung der Breite nach Kundenmaß, endbehandelt, Massivholz

BU EI ES AH	lfm	24,00
-------------	-----	-------

KI NB	lfm	auf Anfrage
-------	-----	-------------

Bodenpaneele Massivholz

Struktur- und farbgleich zu den Stufenpaneelen, Mikrofase, rückseitig Rillen zum Gegenzug, fallende Längen, Breite: 130 mm, Stärke: 18 mm, Nut / Federverbindung

BU	m ²	175,00
----	----------------	--------

EI ES	Maße Eiche: Breite: 120 mm, Stärke: 20 mm	m ²	190,00
-------	---	----------------	--------

AH		m ²	212,00
----	--	----------------	--------

KI		m ²	auf Anfrage
----	--	----------------	-------------

NB		m ²	auf Anfrage
----	--	----------------	-------------

Sockelleisten für Massivholzboden

2600 x 50 x 20 mm, Profil wird nach Kundenwunsch gefertigt (hergestellt aus dem gleichen Holz wie die Treppenstufen)

BU EI ES AH	lfm	15,72
-------------	-----	-------

KI NB	lfm	auf Anfrage
-------	-----	-------------





NEU: QR-Code scannen und sofort anschauen oder zur Ansicht downloaden.



Bezeichnung

VE/Einheit

Preis in EUR

Falzflyer „HAFA Produktüberblick“

2-seitiger Farbdruck, DIN A4, Wickelfalz (mit Feld für Firmenstempel), 1 VE = 600 Stück

VE

40,20



<https://hafa-link.de/falzflyer>

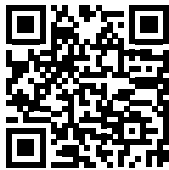

Prospekt „Produktinformation Treppenrenovierung“

8-seitiger Farbdruck, DIN A4, gefalzt und geklammert (Feld für Firmenstempel), 1 VE = 100 Stück

VE

33,20



<https://hafa-link.de/prospekt>

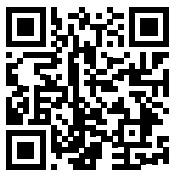

Prospekt „Treppenrenovierung mit Blockstufen“

8-seitiger Farbdruck, DIN A4, gefalzt und geklammert (Feld für Firmenstempel), 1 VE = 100 Stück

VE

33,20



https://hafa-link.de/blockstufen_prospekt

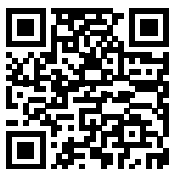

Falzflyer „Blockstufen“

2-seitiger Farbdruck, DIN A4, Wickelfalz (mit Feld für Firmenstempel), 1 VE = 600 Stück

VE

40,20



https://hafa-link.de/blockstufen_flyer

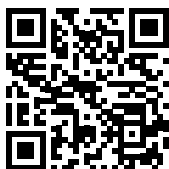

HAFA Treppen® Bilder Galerie

32-seitiger Farbdruck, DIN A4

Stück

1,50



<https://hafa-link.de/bilderbuch>



Qualitätsaufkleber

Werben Sie mit Qualität! Zeigen Sie an Muster- und Kundentreppen, dass Sie mit HAFA-Qualitätsprodukten arbeiten, alles Made in Germany. Bringen Sie die Siegel an einer der unteren Stellstufen an und zeigen dem Kunden somit, dass er ein Qualitätsprodukt erworben hat.

kostenlos

Werbemittel

Bezeichnung	VE/Einheit	Preis in EUR
Postwurfsendung mit Rückantwortkarte 2-seitiger Farbdruck, DIN A5 mit abtrennbarer Rückantwortkarte in DIN A6, 1 VE = 10.000 Stück, mit Ihrem persönlichen Adresseindruck  https://hafa-link.de/werbekarte	VE	333,00

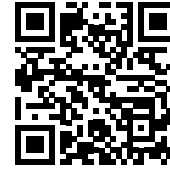

Flyer „Steuern sparen“ 2-seitiger Farbdruck, DIN A5, 1 VE = 100 Stück Informationsflyer über den staatlichen Steuerbonus für Handwerksleistungen von bis zu 1.200,00 Euro im Jahr! (Steuerbonus nur in DE)  https://hafa-link.de/steuerflyer	VE	8,00
--	----	------

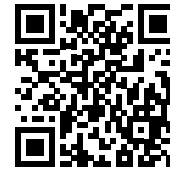

Immer die aktuellsten Aufmaßblätter als Download - zum Ausfüllen direkt am PC oder zum Ausdrucken.

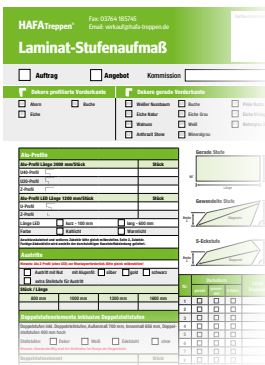

Bezeichnung	VE/Einheit	Preis in EUR
-------------	------------	--------------

Hafa Musterkarton Hafa Musterkarton mit 2 Handmustern Laminat-, Vinyl- und oder SPC-Vinylstufen, Aluminiumprofilen und allen Dekoroberflächen.	Set	kostenlos
--	-----	-----------

Hafa Leistenmuster Handmuster von diversen Leisten verschiedener Ausführungen und Dekoren.	Set	kostenlos
--	-----	-----------

Hafa Kugelschreiber rot mit Aufdruck	Stück	0,60
--	-------	------

Hafa Zollstock weiß mit Aufdruck	Stück	3,00
--	-------	------

Hafa Innenmaßband rot mit Aufdruck, Länge: 3 m, Sichtfenster mit Lupeneffekt	Stück	16,50
--	-------	-------

Hafa Notizblock farbig, als Abreibblock gebunden		
--	--	--

Notizblock A4	Stück	2,30
---------------	-------	------

Notizblock A6	Stück	0,90
---------------	-------	------

Hafa Aufmaßblätter digitale Version		
---	--	--

https://hafa-link.de/aufmass-laminat https://hafa-link.de/aufmass-vinyl https://hafa-link.de/aufmass-holz https://hafa-link.de/aufmass-spc	Set	kostenlos
--	-----	-----------

auch gedruckt als Abreibblock erhältlich.

TIPP! Nutzen Sie auch unsere Aufmaßformulare. Alle Maße der Treppe eintragen und wir berechnen, welche Materialien Sie benötigen. Am PC ausfüllbares Formular und zum Ausdrucken erhältlich.	CPL Block	3,00
	SPC Block	3,00
	LED Block	2,50

Werbemittel

Bezeichnung	VE/Einheit	Preis in EUR
-------------	------------	--------------

HAFA Rollbanner

Standard oder Individuell mit Ihrem persönlichen Adresseindruck im unteren Teil des Banners

2000 x 850 mm, 4-farbig bedruckt, Banner in Rollkassette, silber eloxiert, mit Transporttasche

Rollbanner Standard	Stück	90,50
Rollbanner Individuell mit Adresseindruck	Stück	110,50

HAFA Messetheke

Die transportable Messetheke für Ihren Messeauftritt.

Messetheke Stellmaß: ca. 850 x 930 x 420 mm
Gewicht: 14,5 kg

auf Anfrage

Tischmustertreppe

260 x 130 x 300 mm

Tischmustertreppe mit 2 Stufen, einseitig offen,
Dekor nach Verfügbarkeit

Stück 150,00

Mustertreppe mit 2 Stufen

Ideal für Ihre Ausstellung z. B. im Supermarkt als Kundenstopper. Bestehend aus zwei Stufen, rückseitig mit A0-Plakat. Leicht zu transportieren, da demontierbar. Rückwandplatte wird einfach an der Mustertreppe eingeschoben.

Dekor nach Verfügbarkeit

Stück 395,00

Motiv 1



Motiv 2

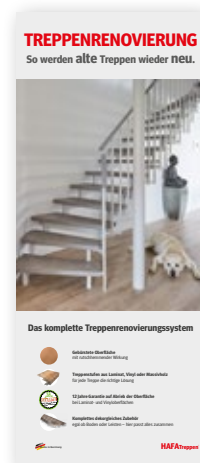

Bitte geben Sie bei Bestellung das gewünschte Motiv an.



Bezeichnung

VE/Einheit

Preis in EUR

Mustertreppe 6 Stufen – Bausatz

Auf Messen und Ausstellungen sind aussagekräftige Muster in Originalgröße unerlässlich. Die Treppe ist aus 40 mm Massivholz Fichte, weiß lackiert und komplett zusammengebaut. Rückseitig ist ein Schrank mit Handmustern integriert. Grundmaß: 1,22 m x 0,74 m x 1,20 m

Set auf Anfrage

Die Renovierungsstufen sind als Bausatz enthalten: alle notwendigen Treppenstufenmaterialien, inkl. Stellstufen, Leisten und Wangenverkleidung, Musterschrank mit 9 Handmustern.

Aufpreis für Vinyl/SPC-Vinyl

Große Mustertreppe 9 Stufen – Bausatz

Große Mustertreppe für optimale Wirkung beim Kunden für Ihre Messe oder Ausstellungsräume. Zweiteilbare, 9-stufige Fichte-Massivholztreppe mit Geländer Uni Weiß lackiert. Ausgestattet mit Aluminiumprofil mit 30 cm LED-Streifen. Grundmaß 2,45 m x 1,49 m.

Set auf Anfrage

Im Bausatz für die große Mustertreppe sind enthalten: Treppenrohling lackiert, fertig zusammengebaut, alle dazugehörigen Treppenrenovierungselemente, im Dekor Ihrer Wahl inkl. Alu mit LED-Beleuchtung, Kabel und Netzteil, Trittstufenkappe und Materialien für das Podest sowie für die Wangenverkleidung inkl. Abdeckleisten

Aufpreis für Vinyl/SPC-Vinyl

Treppenstufen Musterturm

Repräsentativer Musterturm mit individuell gestaltbarem Mustertritt durch auswechselbare Musterstufe und austauschbare Stellstufe.

14 Stk. Musterstufen in Laminat in aktuellen Dekoren Ihrer Wahl, 8 Stk. Musterstufen Vinyl-SPC, Höhe: 1.445 mm, Sockel: 425 x 380 mm

Set 270,00

Dekore der Musterartikel sind frei wählbar, Musterartikel werden z.T. zerlegt geliefert.

Auf Wunsch mit LED-Beleuchtung - bitte erfragen Sie die Aufpreise.

Treppenstufen Musterschrank

12 Stk. Musterstufen in Laminat in aktuellen Dekoren, optional auch Vinyl-, SPC-Vinyl- oder Massivholzstufen erhältlich (ggf. Aufpreis), Farben Schrank: weiß oder Eschenfurnier schwarz gebeizt

Set weiß 605,00

Maße: 800 mm breit und 1200 mm hoch

Set Eschenfurnier schwarz 730,00

Bitte erfragen Sie die Aufpreise für Vinyl-, SPC-Vinyl- oder Massivholzstufen tagaktuell.



Werbemittel

Bezeichnung	VE/Einheit	Preis in EUR
-------------	------------	--------------

2 Verkaufskoffer Laminat, SPC-Vinyl / Vinyl

510 x 230 x 360 mm

Unerlässlich im Verkauf beim Kunden.

2 große XL-Pilotenkoffer bestehend aus:

Handmuster von allen Dekoren ca. 48 cm breit, Aluprofile U und L, Stellstufen in weiß und schwarz, Prospekte, Aufmaßblätter, etc.

2er Set

300,00



Verkaufskoffer Massivholz

510 x 230 x 360 mm

Großer XL Pilotenkoffer bestehend aus:

Buche mit eingefräster Nut für Bodenpaneel, profilierte Vorderkante, Eiche: geölte Oberfläche, doppelt profilierte Vorderkante, Nussbaum: teilweise gebürstete Oberfläche, gerade Vorderkante, Aluprofile, Stellstufen in weiß und schwarz, Prospekte, Aufmaßblätter, etc., Ahorn und Kirsche in lackierter Oberfläche, profilierte Vorderkante, weiß lackiertes Handmuster, gerade Vorderkante, 300 mm großes Bodenpaneel in Buche mit Feder zur Demonstration der weiteren Verlegung an das Buche Holzstufenmuster, Aluprofile U und L

Set

160,00



3D-Konfigurator

Zeigen Sie Ihren Kunden auf Ihrer Internetseite bzw. am Computer in der Ausstellung, wie die unterschiedlichen HAFA Dekore z. B. mit weißen oder schwarzen Stellstufen kombiniert aussehen.

kostenlos



Internetseite Partnerzugang

Sie als HAFA-Kunde haben die Möglichkeit, unseren umfangreichen Downloadbereich uneingeschränkt zu nutzen. Hier können Sie nach Belieben Werbeanzeigen, Flyer, Prospekte uvm. einsehen bzw. herunterladen.

kostenlos

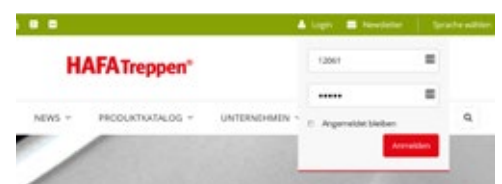

Schon gewusst?

Mit unserem Online-Bestellsystem haben Sie 24 Stunden am Tag und 7 Tage die Woche Zugriff auf das komplette HAFA Sortiment.

Egal ob Bestellung oder Angebotsanfrage - hier haben Sie alles bequem von zu Hause oder vom Büro aus im Überblick. Es ist auf allen Plattformen wie PC's, Tablets und Smartphones nutzbar. Durch Produktbilder hat man stets den richtigen Artikel im Blick und Fehlbestellungen des falschen Dekors oder Artikel sollten so der Vergangenheit angehören. **ACHTUNG:** im Moment Daten nicht aktuell.

<http://bestellung.hafa-treppen.de>



HAFA 3D-Treppenkonfigurator

Unser bewährter 3D-Konfigurator auf der HAFA-Webseite steht jedem Interessenten offen, um Dekorvarianten in einem realistischen Umfeld vergleichen und ausprobieren zu können. Ab sofort können auch Spindeltreppen individualisiert werden.

Konfigurieren Sie jetzt Ihre Wunschtreppe aus über 11.000 Kombinationen.

Schauen Sie doch mal wieder rein!

www.hafa-treppen.de/3d-konfigurator.html



HAFA Stufenvielfalt – Beispiele

Mit unserer Dekorauswahl finden Ihre Kunden für jede mögliche Wohnumgebung die passende Dekorkombination aus Stufe, Stellstufe und Wange. **Egal ob modern oder rustikal - wir haben das dazugehörige Material zur Treppenrenovierung.**

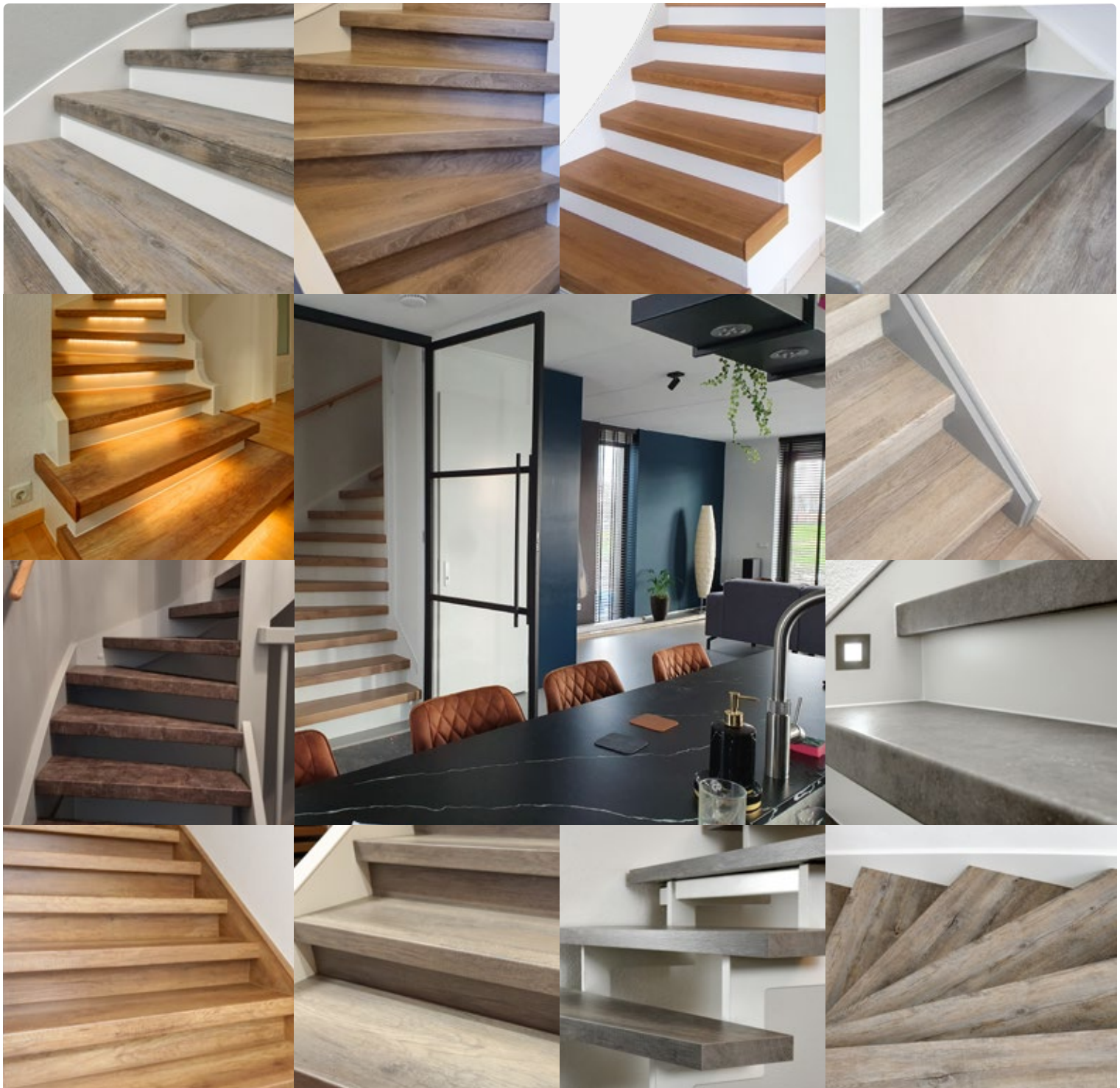
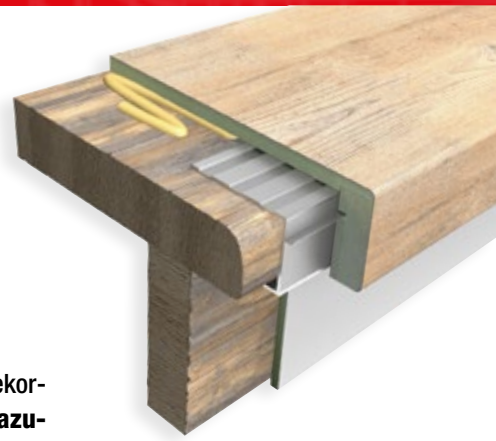

Allgemeine Liefer- und Zahlungsbedingungen

1. Allgemeines – Geltungsbereich

Die nachstehenden Allgemeinen Liefer- und Zahlungsbedingungen (ALZB) gelten bei Verträgen mit der Hafa Treppen GmbH (=Lieferant), wenn keine individuellen Vereinbarungen getroffen sind. AGB bzw. ALZB des Bestellers finden keine Anwendung, soweit diese von unseren ALZB abweichen oder diesen entgegenstehen. Diese können nur Geltung erlangen, soweit wir ausdrücklich und schriftlich ihrer Geltung zustimmen. Hinweise auf gesetzliche Vorschriften und deren Geltung haben nur Klarstellende Funktion. Auch ohne Klarstellung gelten die gesetzlichen Regelungen, soweit sie in diesen ALZB nicht ausdrücklich abgeändert oder eingeschränkt werden.

2. Vertragsabschluss und Vertragsinhalt

Sämtliche Angebote und Preislisten sowie alle Maß- und Gewichtsangaben sind freibleibend und unverbindlich unter dem Vorbehalt unserer schriftlichen Auftragsbestätigung. Alle Vereinbarungen, die zwischen uns und dem Besteller zwecks Ausführung des Vertrages getroffen werden, sind im Vertrag schriftlich, oder in Textform niederzulegen bzw. werden durch uns schrift- oder textlich bestätigt. Aufhebungen, Änderungen oder Nebenabreden zum Vertrag bedürfen zu ihrer Wirksamkeit der Textform. Bei Bestellungen mit Lieferfristen von über 14 Tagen, können Lieferfristen und Preise nur für auf Lager befindliche Ware verbindlich bestätigt werden. Vertragsanpassungen bzw. ein Rücktritt vom Vertrag sind anderenfalls zulässig, wenn unvorhersehbar und unter Beachtung der kaufmännischen Sorgfalt unverschuldet wir die Ware von unserem Lieferanten nicht erhalten.

3. Preise - Zahlungsbedingungen

Sofern sich aus der Auftragsbestätigung nichts anderes ergibt, gelten unsere Preise bei sofortigen Lieferungen entsprechend der aktuellen Preisliste „ab Werk“ zzgl. Frachtkosten und der zum Liefertermin geltenden gesetzlichen Umsatzsteuer. In Fällen gewünschter Lieferfristen über 14 Tage und für nicht auf Lager befindliche Ware behalten wir uns das Recht vor, eventuelle Preiserhöhungen, die uns durch Hersteller und Lieferanten unvorhergesehen treffen im Nachgang zur Auftragsbestätigung in prozentualer Höhe geltend zu machen. Vertragsanpassungen sind in diesen Fällen zulässig. Bei Lieferungen innerhalb der EU besteht eine Verpflichtung zum Nachweis der Ankunft der Ware im EU-Mitgliedsstaat. Falls diese Bestätigung (Gelangenbestätigung) vom Besteller nicht erbracht wird, muss auch bei diesen Lieferungen die Umsatzsteuer berechnet bzw. nachberechnet werden. Bei Lieferung ins Ausland, ist der Besteller verpflichtet, dem Lieferanten einen Ausfuhrnachweis vorzulegen. Die Markenprodukte des Lieferanten sind nicht für einen Vertrieb über Online-Shops und Onlineplattformen bestimmt. Sollte der Lieferant Kenntnis davon erhalten, dass Produkte des Lieferanten durch den Besteller in Online-Shops oder auf Plattformen an Endkunden angeboten werden, behält sich der Lieferant vor, zuvor gewährte Rabatte und Sonderpreise zukünftig zurückzunehmen bzw. den Besteller nicht mehr zu beliefern.

4. Befreiung von der Leistungspflicht

Sofern eine Eindeckung mit bestelltem Material zu dem am Tage der Auftragsbestätigung gültigen Preisen bei Bestellungen mit Lieferfristen von über 14 Tagen seit der Bestellung für nicht auf Lager befindliche Ware durch den Lieferanten nicht, oder nicht in dem bestellten Umfang möglich ist, wird der Lieferant von seiner Verpflichtung zur Leistung frei, sofern er die Nichtverfügbarkeit dem Besteller unverzüglich mitteilt, das ihm Zumutbare für eine Eigenbelieferung unternommen hat, die Nichtverfügbarkeit nicht zu vertreten hat und eventuell bereits erhaltene Leistungen unverzüglich erstattet. Dies gilt insbesondere für Fälle höherer Gewalt mit unvorhergesehener Unterbrechung oder unvorhergesehenem Anhalten der Unterbrechung von Lieferketten.

5. Fracht und Verpackung

Der Besteller trägt die Kosten des Transports zum Bestimmungsort (Frachtkosten). Dies gilt auch bei Teillieferungen. Die Ware wird durch den Lieferanten für den üblichen Speditionsversand verpackt. Lieferungen ins Ausland erfolgen nur mit individualvertraglicher Vereinbarung und unter Abweichung von den ggf. in der Preisliste aufgeführten Frachtkosten. Frachtkosten erhöhungen werden dem Besteller unverzüglich mitgeteilt.

6. Lieferbedingungen, Liefer-, Abnahme- und Abbrüfristen – Liefer- und Abnahmeverzögerung

Genannte bzw. zwischen den Parteien getroffene Liefertermine/-fristen sind unverbindlich, sofern diese nicht ausdrücklich als verbindlich bezeichnet wurden. Sofern sich aus der Auftragsbestätigung nichts anderes ergibt, werden Lieferungen von auf Lager befindlicher Ware unverzüglich hier verpackt und an den Besteller übersandt. Zusagen der Expeditionen über Expressliefertermine gelten zwischen Besteller und Spedition als vereinbart. Der Lieferant übernimmt hier keine Garantien. Pflicht des Lieferanten ist die Bereitstellung zum Speditionsversand. Der Beginn von Lieferfristen bzw. Lieferzeiten setzt die Abklärung aller technischen Fragen durch den Besteller voraus und bezieht sich auf die Fertigstellung und Bereitstellung der Waren in den Geschäftsräumen des Lieferanten. Lieferungen individuell angefertigter Ware bis zu drei Wochen nach dem bestätigten Liefertermin gelten als rechtzeitig. Bei Überschreitung hat der Besteller dem Lieferanten eine angemessene Nachfrist zur Lieferung zu setzen. Sollte auch bis zum Ablauf der Nachfrist der Lieferant zur Lieferung nicht bereit oder fähig sein, so hat der Besteller ausschließlich das Recht, vom Vertrag zurückzutreten. Die Erklärung des Rücktritts hat unverzüglich zu erfolgen. Bei behördlichen Maßnahmen, höherer Gewalt, sonstigen unvorhersehbaren, unabwendbaren und schwerwiegenden Ereignissen wie Unterbrechung der Lieferketten ist der Lieferant für die Dauer der Störung und im Umfang von deren Wirkung von der Leistungspflicht befreit. Wir werden den Besteller unverzüglich und in dem uns zumutbaren Umfang informieren und die Verpflichtungen den veränderten Verhältnissen nach Treu und Glauben anpassen. Lieferungen werden unverzüglich nach Beendigung der Unterbrechung und Störung nachgeholt.

Wird die Lieferung durch Umstände, die wir nicht zu vertreten haben, also insbesondere durch Unterbrechung der Lieferketten, höhere Gewalt, staatliche Anordnung, behördliche Einschränkungen, Betriebsstörung und andere unabwendbare Ereignisse, gleich ob sie beim Lieferanten oder bei seinem Vorlieferanten eintreten, unmöglich, oder tritt eine Verzögerung ein, so stehen dem Besteller Ansprüche, insbesondere aus den §§ 280, 281, 282, 283, 284 BGB nicht zu. In diesem Fall ist der Lieferant berechtigt, die Lieferung unverzüglich nach Wegfall der Verhinderung durchzuführen. Dies gilt auch, wenn diese Ereignisse zu einem Zeitpunkt eintreten, in dem sich einer der Vertragspartner in Verzug befindet. Bei Nichtverfügbarkeit der Ware aus sachlich gerechtfertigtem Grund, den der Lieferant nicht zu vertreten hat, steht dem Lieferanten das Recht zu, den Vertrag zu lösen. Der Lieferant wird den Besteller über die Nichtverfügbarkeit unverzüglich informieren und empfangene Gegenleistungen erstatten. Der Lieferant ist berechtigt, Teillieferungen zu erbringen. Zur Vermeidung von Verzögerungen und Schäden sind Montagen bei Kunden erst vorzunehmen, wenn die vollständige Ware für den Bauabschnitt vorliegt und bei Individualanfertigungen wie Blockstufen vollständig diese auf Produktionsfehler überprüft wurden. Nimmt der Besteller innerhalb der Abnahmefrist bzw. zum Abnahmetermin die Ware nicht ab, entsteht Annahmeverzug. Der Lieferant ist in dem Fall berechtigt, dem Besteller eine angemessene Frist von in der Regel 2 Wochen zu setzen, innerhalb derer er die Ware abzunehmen hat. Danach stehen dem Lieferanten sämtliche Rechte aus Verzug und Pflichtverletzung gegen den Besteller zu und berechtigt zum Rücktritt vom Vertrag. Kommt der Besteller in Annahmeverzug oder verletzt er sonstige Mitwirkungspflichten, so ist der Lieferant berechtigt, den dadurch entstehenden Schaden, einschließlich etwaiger Mehraufwendungen insbesondere für etwaige weitere Lieferversuche, zu verlangen.

7. Gefahrenübergang – Rücknahme – Anzeige Schaden/Verlust

Die Gefahr geht spätestens auf den Besteller/Käufer über, sobald der Lieferant die Ware zur Verfügung gestellt und dies dem Besteller angezeigt hat bzw. beim Versandungskauf die ordnungsgemäß verpackte Ware dem Spediteur, dem Frachtführer, oder der sonst zur Ausführung der Versendung bestimmten Person übergeben hat. Alle Sendungen reisen auf Rechnung und Gefahr des Bestellers. Beim Speditionsversand sind diese im Regelfall seitens der Spedition standardmäßig versichert. Sofern sich aus der Auftragsbestätigung nichts anderes ergibt, ist Lieferung „ab Werk“ Meerrane vereinbart. Sofern beim Versandungskauf ein Schaden/Verlust eintritt, gilt § 438 HGB und muss bei Anlieferung dem Frachtführer sofort bzw. bei Nichtsichtbarkeit uns gegenüber unverzüglich angezeigt werden

8. Mängelgewährleistung – Prüfpflicht – Haftung - Garantie

Die Gewährleistungsrechte des Bestellers setzen, insbesondere bei einem Handelsgeschäft voraus, dass dieser seinen nach § 377 HGB geschuldeten Untersuchungs- und Rügeobliegenheiten ordnungsgemäß nachgekommen ist. Unverzügliche Rüge bedeutet regelmäßig innerhalb von 6 Werktagen. Die Ware ist sofort bei Anlieferung zu überprüfen und sichtbare Schäden/Transportschäden sofort dem Fahrer schriftlich anzuzeigen. Die Überprüfung der Ware hat auch bei größeren Lieferungen nicht lediglich stichprobenartig, sondern vollständig zu erfolgen. Für Waren, die vom Besteller bzw. von den in seinem Einflussbereich stehenden Dritten trotz Vorhandensein von sichtbaren Mängeln verändert, verarbeitet oder mit anderen Sachen oder Bauwerken verbunden werden, übernimmt der Lieferant insoweit keine Haftung oder Gewährleistung. Derartige Mängel gelten als bekannt. Mängelrügen haben gegenüber dem Lieferanten schriftlich oder in Textform zu erfolgen. Auf Verlangen des Lieferanten ist der Besteller verpflichtet, dem Lieferanten unverzüglich Proben der beanstandeten Ware bzw. Nachweise zur Verfügung zu stellen. Auf die Widerstandsfähigkeit der Beschichtung der Treppenrenovierungselemente in CPL und Vinyl gegen Abrieb gewährt der Lieferant eine Garantie von 12 Jahren. Sie besteht nur bei privaten und bis mittleren gewerblich genutzten Innentritten ohne außergewöhnliche chemische oder mechanische Belastungen und bei

fachgerechter Verarbeitung und bestimmungsgemäßer Verwendung. Dabei beginnt die Garantiezeit mit dem Tag des Gefahrübergangs. Die Geltendmachung von Ansprüchen aus der Garantie setzt voraus, dass die Dekoroberflächenschicht zumindest auf einer zusammenhängenden Fläche von einem Quadratmeter vollständig entfernt ist. Von der Garantie ausgeschlossen sind Abriebstellen an den Stufenkanten bzw. durch unsachgemäßen Gebrauch (z.B. chemische Reinigungsmittel, Scheuermittel, Gewaltwirkungen) verursachte Beschädigungen. Über die vereinbarte bzw. gesetzliche Gewährleistungszeit hinaus richten sich die Leistungen aus einem Garantiefall nach dem Zeitpunkt der Ware. Hierbei wird angenommen, dass nach Ablauf der Garantie die Ware vollständig abgeschrieben und abgenutzt ist. Der Eintritt eines Garantiefalles der nach Ablauf der nach diesen ALZB bestimmten Gewährleistungszeit bzw. ggü. Verbrauchern nach Ablauf der gesetzlichen Gewährleistungszeit eintritt, ist dem Lieferanten nach Auftreten des garantieauslösenden Mangels unverzüglich schriftlich oder in Textform anzuzeigen. Dem Lieferanten oder einem von ihm beauftragten Dritten ist die Beschichtigung der beanstandeten Elemente zu gewähren. Er kennt der Lieferant den Garantiefall an, hat er das Wahlrecht hinsichtlich der Garantieleistung bzgl. der als Garantiefall anerkannten Teile. Die Garantieleistung wird bewirkt durch eine kostenlose Ersatzlieferung der betreffenden Renovierungsstufen an den ursprünglichen Bestimmungsort bzw. durch eine Ausgleichszahlung entsprechend dem Anteil der verbleibenden Nutzungszeit, also vermindert um 1/12 ausgehend vom ursprünglichen Warenaufwert für jedes Nutzungsjahr. Soweit das betreffende Stufenendeck nicht mehr lieferbar ist, erfolgt Ersatzlieferung aus dem aktuellen Sortiment bzw. beschränkt sich die Leistung auf die Ausgleichszahlung, Demontage-, Verlegekosten und alle anderen durch das Produkt verursachten Schäden und Kosten sind von dieser Garantie nicht umfasst. Durch Garantieleistungen wird die Garantiezeit weder verlängert noch beginnt sie neu zu laufen. Die Garantie ist nur übertragbar, soweit dies mit dem Lieferanten vereinbart wird. Ansprüche aus der Garantie müssen bis zum Ablauf der Garantiezeit beim Lieferanten geltend gemacht sein und verjähren spätestens in 6 Monaten seit dem Ende der Garantiezeit. Im übrigen beträgt die Gewährleistungsfrist ggü. Unternehmern 12 Monate, gerechnet ab Gefahrübergang. Ggü. Verbrauchern gelten die gesetzlichen Regelungen des Verbraucherschutzrechts. Eine Mängelgewährleistung entfällt, soweit der Mangel auf unsachgemäße Verarbeitung beim Besteller, Kunden oder unsachgemäßen Gebrauch zurückzuführen ist. Soweit die Ware auf der Grundlage von Materialproben bestellt wird bzw. bei Bestellung von Ergänzungsstücken, kann keine Gewähr für gleiche Tönung bzw. Materialstruktur übernommen werden, soweit sich die Abweichung im Rahmen produktionsbedingter Schwankungen hält. Dem Lieferanten ist eine angemessene Anzahl an Nacherfüllungsversuchen zuzugestehen. Schlägt die Nacherfüllung insgesamt fehl, nachdem hinreichende Gelegenheit zur Nachbesserung oder Ersatzlieferung eingeräumt wurde, ist der Besteller nach seiner Wahl berechtigt, vom Vertrag zurückzutreten, oder eine entsprechende Herabsetzung des Kaufpreises (Minderung) zu verlangen. Der Lieferant kann verlangen, dass vor/mit Lieferung der mangelhaften Sache er die mangelhafte Sache zurück erhält.

9. Schadensersatz

Sofern der Besteller gegen den Lieferanten Schadensersatzansprüche aus Lieferverzögerung oder mangelhafter Leistung in pauschalierter Höhe geltend macht, bleibt es dem Lieferanten vorbehalten, einen Nachweis zu erbringen der belegt, dass ein Schaden überhaupt nicht entstanden, oder wesentlich niedriger als gefordert eingetreten ist. Der Schadensersatz erstreckt sich sodann auf diese Höhe. Soweit dem Lieferanten gegen den Besteller auf Grund Verzuges des Bestellers bzw. durch Nichterfüllung des Vertrages ein Schadensersatzanspruch erwächst, ist der Lieferant berechtigt einen pauschalen Schadensersatz in Höhe von 15 % des Wertes der nicht gelieferten Ware zuzüglich der Kosten der Rechtsverfolgung geltend zu machen, es sei denn durch den Besteller wird die Entstehung eines geringeren oder durch den Lieferanten die Entstehung eines höheren Schadens nachgewiesen. Für andere als durch Verletzung von Leben, Körper und Gesundheit entstehende Schäden haftet der Lieferant nur, soweit diese auf vorsätzlichem oder grob fahrlässigem Handeln oder auf schuldhafter Verletzung einer wesentlichen Vertragspflicht durch den Lieferanten, oder eines Erfüllungsgehilfen, oder des Fehlens einer garantierten Beschaffenheit beruht. Bei schuldhafter Verletzung einer wesentlichen Vertragspflicht, ist die Haftung auf den vertragstypischen Schaden begrenzt. Von einer wesentlichen Vertragspflicht im Sinne dieser ALZB ist immer dann zu sprechen, wenn Hauptpflichten betroffen sind, auf deren ordnungsgemäße Erfüllung der Besteller vertraut hat und auch vertrauen durfte, weil sie den Vertrag wesentlich prägen. Die Bestimmungen des Produkthaftungsgesetzes bleiben unberührt. Im übrigen haftet der Lieferant nicht für Schäden, die nicht am Liefergegenstand selbst entstanden sind; insbesondere wird nicht für entgangenen Gewinn oder sonstige Vermögensschäden des Bestellers haftet. Soweit die Haftung des Lieferanten ausgeschlossen oder beschränkt ist, gilt dies auch für die persönliche Haftung der Angestellten, Arbeitnehmer, Mitarbeiter, Vertreter und Erfüllungsgehilfen des Lieferanten. Technische Beratungen durch den Lieferanten sowie alle hiermit im Zusammenhang stehenden sonstigen Angaben oder Leistungen des Lieferanten durch den Lieferanten selbst, oder durch für den Lieferanten handelnde Dritte, erfolgen nach bestem Wissen und Gewissen. Eine Haftung wird ausdrücklich, ausser bei Vorsatz und grober Fahrlässigkeit, ausgeschlossen.

10. Eigentumsvorbehalt

Sämtliche vom Lieferanten ausgelieferte Waren bleiben bis zur vollständigen Bezahlung der zum Zeitpunkt der Lieferung bestehenden Forderungen des Lieferanten Eigentum des Lieferanten. Bei vertragswidrigem Verhalten des Bestellers, insbesondere bei Zahlungsverzug, ist der Lieferant berechtigt, die Kaufgegenstände zurückzufordern. Bis zum Eigentumsübergang verwahrt der Besteller die gelieferte Ware für den Lieferanten und versichert diese gegen Beschädigung oder Untergang. In der Rückforderung liegt zunächst kein Rücktritt vom Vertrag, es sei denn, dieser wird ausdrücklich schriftlich erklärt. In der Pfändung der Kaufsache durch uns liegt stets ein Rücktritt vom Vertrag. Nach Rücknahme der Kaufsache ist der Lieferant zu deren Verwertung befugt. Der Verwertungserlös ist auf die Verbindlichkeiten des Bestellers – abzüglich angemessener Verwertungskosten – anzurechnen. Werden dem Lieferanten ganz oder anteilig gehörende Waren im Rahmen ordnungsgemäßen Geschäftsbetriebs veräußert, so tritt der Besteller die entsprechenden Forderungen aus der Veräußerung gegenüber Dritten bis zur Höhe des Wertanteiles der Ware des Lieferanten, dessen Eigentum er durch die weitere Veräußerung verloren haben kann, an den Lieferanten ab (sog. verlängerter Eigentumsvorbehalt), ohne dass es gesonderter Erklärungen bedarf. Der Lieferant nimmt die Abtretung an. Der Besteller ist ermächtigt, die Ware zu veräußern und die abgetretene Forderung einzuziehen, sofern dies im ordnungsgemäßen Geschäftsverkehr erfolgt. Der Lieferant wird die Forderung selbst nicht einziehen, solange der Besteller seinen Zahlungsverpflichtungen aus den vereinnahmten Erlösen nachkommt, er insoweit nicht in Zahlungsverzug ist und kein Antrag auf Eröffnung des Insolvenz- oder Vergleichsverfahrens gestellt ist, oder Zahlungsverzug vorliegt. In dem Fall ist der Besteller verpflichtet, dem Lieferanten sämtliche zur Geltendmachung seiner Rechte erforderlichen Informationen (insbesondere Adresse) bzgl. des Dritten offenzulegen. Der Besteller ist verpflichtet, alle Maßnahmen Dritter, die die Rechte des Lieferanten beeinträchtigen, insbesondere Zwangsvollstreckungsmaßnahmen in die unter Eigentumsvorbehalt stehenden Waren, dem Lieferanten unverzüglich mitzuteilen. Soweit der Dritte nicht in der Lage ist, dem Lieferanten die gerichtlichen und außergerichtlichen Kosten einer Klage gem. § 771 ZPO zu erstatten, haftet der Besteller für den uns entstandenen Ausfall.

11. Datenschutz

Der Besteller ist damit einverstanden, dass durch den Lieferanten sowie verbundene Unternehmen und Dienstleistungspartner, die personenbezogenen Daten des Bestellers, soweit sie für die Bearbeitung bzw. Abwicklung der Bestellung, oder des Vertragsverhältnisses anfallen, in Datenverarbeitungseinrichtungen gespeichert, übermittelt, verändert oder gelöscht werden. Auf die gesonderte Datenschutzerklärung nach der DSGVO wird ausdrücklich hingewiesen und der Besteller angehalten diese zur Kenntnis zu nehmen.

12. Erfüllungsort und Gerichtsstand

Erfüllungsort für alle sich aus dem Rechtsgeschäft ergebenden Verbindlichkeiten ist Meerrane. Gerichtsstand für alle Streitigkeiten über die Gültigkeit und im Zusammenhang mit dem entsprechenden Rechtsgeschäft ist Meerrane, sofern die Voraussetzungen einer Gerichtsstandsvereinbarung gem. § 38 ZPO vorliegen, bzw. der Besteller keinen allgemeinen Gerichtsstand im Inland hat. Für die Rechtsbeziehungen zwischen dem Besteller und dem Lieferanten ist ausschließlich das Recht der Bundesrepublik Deutschland anwendbar.

13. Schlussbestimmung / Salvatorische Klausel

Für den Fall, dass einzelne oder mehrere der oben aufgeführten ALZB oder Teile unwirksam sind oder werden, bleibt hiervon die Wirksamkeit der übrigen Bestimmungen und des übrigen Vertrages unberührt. Die unwirksame Bestimmung soll in dem Fall einer der unwirksamen Bestimmung wirtschaftlich und tatsächlichlich möglichst nahe kommenden wirksamen Bestimmung ausgelegt werden und als vereinbart gelten.

Impressum Hafa Treppen GmbH Pfarrberg 17 08393 Meerrane	Tel. 03764 185744 Fax 03764 185745 Mail: info@hafa-treppen.de Web: www.hafa-treppen.de	Geschäftsführer: Sascha Limpek, Markus Müller Amtsgericht Chemnitz HRB 26299 USt-IdNr.: DE275398317
---	---	--

Gebietsleiter / Außendienst



Frank Michalak
Gebietsleiter Nord-,
West- und Süddeutschland

Grüngürtel 22
D-47445 Moers

Mobil: (0178) 67 47 020

michalak@hafa-treppen.de



Hermann Schaar
Gebietsleiter Ost- und
Süddeutschland, AT

Hopfenbachstraße 16
D-01561 Beiersdorf

Mobil: (0173) 94 84 315
Tel.: (035249) 939773

schaar@hafa-treppen.de



Axel Kellig
Gebietsleiter NRW, SH,
FR, NL, BE, LU

Bonscheidterstr. 6
D-45259 Essen

Mobil: (0152) 04 72 49 95

kellig@hafa-treppen.de

Ihre Ansprechpartner im Büro



Sascha Limpek
Geschäftsführer



Markus Müller
Geschäftsführer



Thomas Funke
Assistenz
Geschäftsführung



Maja Reinhold
Einkauf und
Beratung



Melanie Heinig
Beratung und
Auftragsannahme



Heike Rudel
Beratung und
Auftragsannahme



**Anke Schild v.
Spanenberg**
Beratung und
Auftragsannahme

HAFATreppen®

Hafa Treppen GmbH | Pfarrberg 17 A | 08393 Meerane
Telefon: +49 3764 - 18 57 44 | Fax: +49 3764 - 18 57 45
verkauf@hafa-treppen.de | www.hafa-treppen.de

